

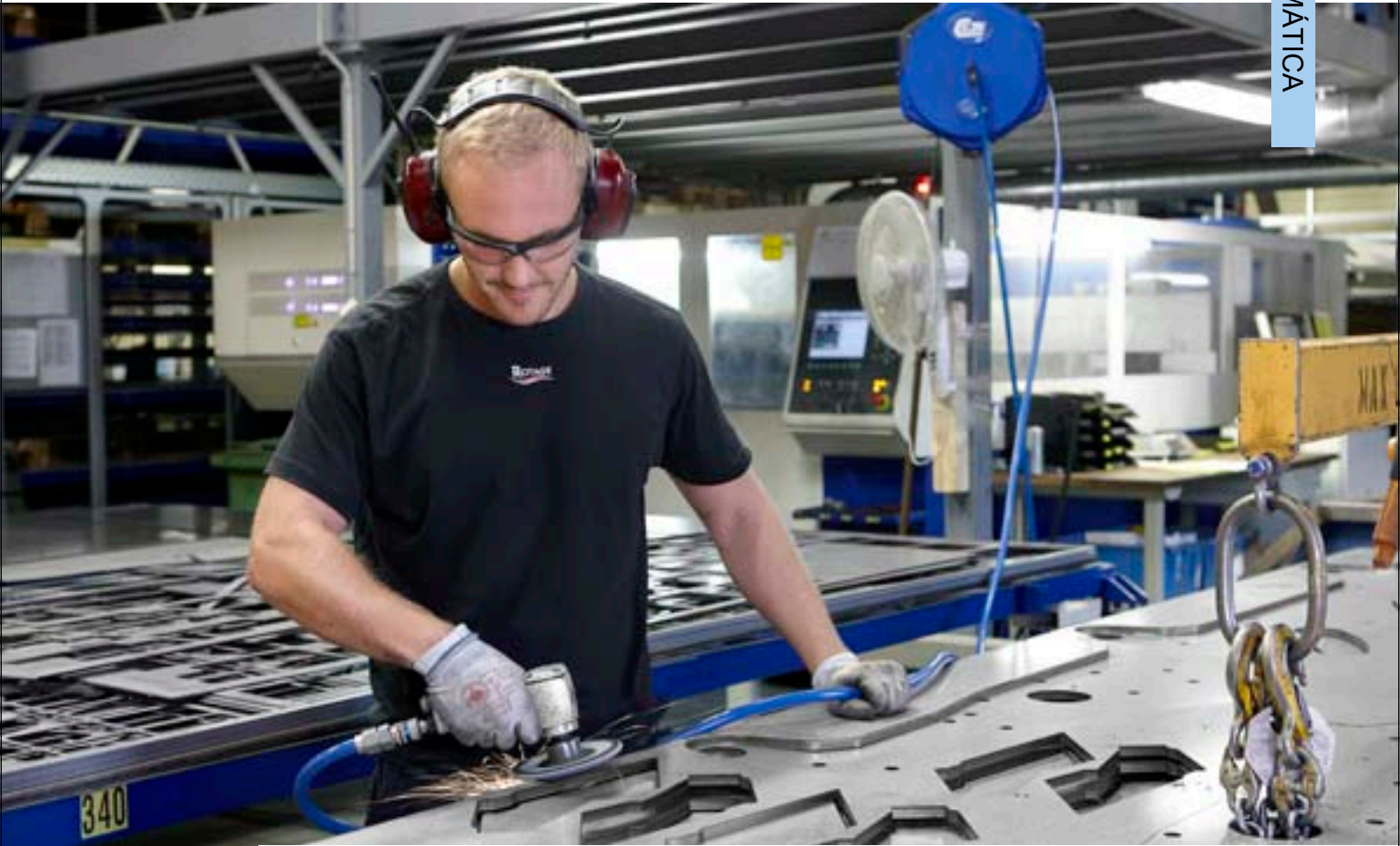

Produtos Pneumáticos

Sinônimo de qualidade, alto desempenho e segurança

PNEUMÁTICA



Com cerca de 60 anos de atividade, a CEJN está presente em todas as partes do mundo e estamos orgulhosos em dizer que continua sendo "Made in Sweden".



ISTO É QUEM NÓS SOMOS!

ENGATES RÁPIDOS PRODUZIDOS NA SUÉCIA DESDE 1955

PRODUTOS PROFISSIONAIS, DE ALTA QUALIDADE e inovadores são produzidos pela CEJN desde que nosso primeiro engate patenteado de primeira linha foi lançado em 1955. A CEJN é uma empresa independente de nicho global que se expandiu em todo mundo. Temos orgulho em manter nossas raízes no coração da Suécia.

Temos o compromisso de manter altos padrões de responsabilidade com nossos clientes, funcionários e meio ambiente. "Made in Sweden" é, para nós, sinônimo de alta qualidade industrial. Acrescente "pela CEJN", e você tem a garantia de alta qualidade e performance.

Conteúdo

SUA SEGURANÇA É NOSSA PRIORIDADE	04
ECONOMIZE SEU DINHEIRO	06
DADOS TÉCNICOS DA ESPIGA	08
ENGATES E ESPIGAS	09
SISTEMA MULTI-LINK	33
MANGUEIRAS STREAM-LINE	35
KITS DE MANGUEIRA	41
PISTOLAS DE AR E FLUIDO	48
ENROLADORES DE MANGUEIRAS E CABOS	53
PRODUTOS FRL	57
ACESSÓRIOS	66
INFORMAÇÕES GERAIS	72

ATENÇÃO! Nem todas as conexões ou modelos no catálogo são itens de estoque padrão. A CEJN pode oferecer diferentes modelos/conexões como itens de estoque, dependendo da localidade onde se encontra. Consulte-nos quanto à disponibilidade e preços. Alguns itens estão sujeitos a quantidade mínima de pedidos.





NÃO É MAIS NECESSÁRIO ESCOLHER
ENTRE DESEMPENHO E SEGURANÇA

SUA SEGURANÇA É NOSSA PRIORIDADE!

O ar comprimido é uma poderosa fonte de energia e a primeira e principal preocupação deve ser a segurança no local de trabalho! A segurança é uma das principais prioridades na CEJN por anos, ao projetar e produzir produtos de alta qualidade para clientes em todo o mundo. O mais recente lançamento na linha de produtos pneumáticos CEJN é o engate eSafe, que recebeu os melhores recursos do mercado com a função de Segurança Ventilada. Utilizando o eSafe em conjunto com os demais produtos CEJN, temos a certeza de que o local de trabalho será muito mais eficaz e seguro.



eSafe™



eSafe CEJN - Função antichicoteamento



Padrão - Sem função antichicoteamento

PRODUTOS PNEUMÁTICOS QUE OFERECEM UM LOCAL DE TRABALHO SEGURO

A CEJN ACREDITA FORTEMENTE NA SEGURANÇA NO LOCAL DE TRABALHO e nossa linha pneumática inclui vários produtos que são projetos criados especialmente para proteger pessoas contra lesões evitando acidentes no local de trabalho. As normas do setor, como da Organização Internacional de Padronização (ISO) e do Departamento dos EUA de Administração de Segurança e Saúde Ocupacional (OSHA), são utilizadas como estrutura fundamental para o desenvolvimento de produtos pneumáticos da CEJN com projetos relacionados com a segurança. Cada produto relacionado com a segurança é fabricado com a finalidade de cumprir com as normas federais aplicáveis em matéria de requisitos de segurança, a fim de alcançar o objetivo estratégico da CEJN: fornecer aos nossos clientes produtos pneumáticos que oferecem um local de trabalho seguro.

LINHA DE SEGURANÇA CEJN

- **Engates de segurança ventilados com função antichicoteamento**

Purga a pressão antes da desconexão, reduzindo o nível de ruído e eliminando o risco de lesão para o operador causada por chicoteamento da mangueira. Disponível em várias séries, assim como nos modelos Soft-Line e Multi-Link

- **Engates com recurso trava adicional**

Exigem que o operador desencaixe totalmente a espiga do engate, evitando desligamento acidental

- **Kits de mangueiras**

Incluem engates de segurança ventilada montados em mangueiras espirais ou retas reforçadas formando um pacote de segurança completo

- **Pistola de ar com regulador**

Reduz a pressão de saída a um nível seguro (2 bar/30 PSI) quando tamponado

- **Pistola de ar Star-Tip**

Reduz os níveis de ruído em até 85 dB (A); desvia o ar quando tamponado, evitando pressões superiores a 2 bar (30 PSI)

- **Enroladores de mangueiras e de cabos**

Mantêm a mangueira e o cabo fora do chão, onde os funcionários poderiam tropeçar e cair



CEJN Safety

Procure o símbolo de segurança CEJN para encontrar seu produto de segurança



ECONOMIZE DINHEIRO

COM ALTA VAZÃO E BAIXA QUEDA DE PRESSÃO



Seu sistema de ar comprimido está otimizado? A CEJN leva a sério a questão da economia geral de ar comprimido e desenvolveu um conhecimento profundo na área de vazão, economia de energia e eliminação de resíduos, o que se reflete em nossos produtos. Usar os produtos de alta qualidade da CEJN vai tornar a sua produção mais eficiente. Veja só como você pode economizar dinheiro!

PARA OBTER UMA BOA ECONOMIA DE AR COMPRIMIDO você precisa saber qual a vazão de ar que suas ferramentas precisam e a queda de pressão que todos os componentes causam no sistema. Produtos de baixa qualidade tendem a ter vazamento, restringem a vazão e reduzem a pressão no sistema. Com a diminuição da vazão você pode ter menos potência das ferramentas e ciclos de trabalho mais longos que levam a custos mais altos. Isso é um desperdício de recursos!

A CEJN ESTÁ FOCADA EM FORNECER PRODUTOS COM ALTA VAZÃO E BAIXA QUEDA DE PRESSÃO para reduzir o consumo de energia, aumentar sua eficiência e prolongar sua vida útil com produtos de alta qualidade. Incluindo mangueiras CEJN Stream-line, enroladores de mangueira e sistemas FRL aos nossos novos engates e pistolas de ar e você terá um sistema otimizado completo ao mesmo tempo que economiza dinheiro.

SEU SISTEMA ESTÁ OTIMIZADO?

1 EVITE QUEDAS DE PRESSÃO!

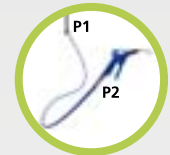

QUEDA DE PRESSÃO é definida como a diferença de pressão entre dois pontos de um sistema de ar comprimido. O percurso do ar desde o início da tubulação até a ferramenta contém uma série de tubos, conexões, mangueiras, rugosidade de superfície e outras propriedades físicas - todos estes fatores causam resistência à vazão. Para manter uma vazão alta e baixa queda de pressão, você precisa investir em produtos que minimizem a perda de energia.

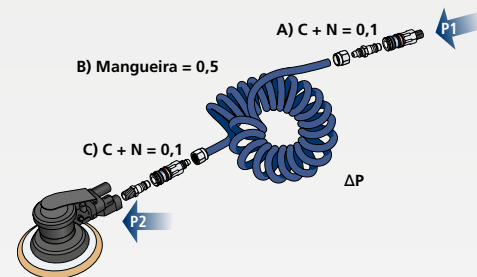

P1 pressão de saída da tomada da parede
P2 pressão de entrada na ferramenta
ΔP diferença entre a entrada e a saída
A) queda de pressão em C + N
B) queda de pressão nas mangueiras
C) queda de pressão em C + N

NÃO PERCA TEMPO ESPERANDO! Para ilustrar as vantagens do eSafe, testamos o engate eSafe da série 320 e o comparamos a um engate de uma marca concorrente, deixando todos os outros fatores inalterados.

Assista ao vídeo do teste de desempenho em: www.cejn.com/movies





Reino Hedman na Midroc Electro AB demonstra alguns pontos de fuga e áreas de perigo real. Estando no local, é possível comprovar o desperdício. Cerca de 20 a 30% do consumo total de energia é perdido devido a problemas causados pelo vazamento de abraçadeiras e produtos antigos inefficientes que provocam alta queda de pressão.

A CEJN recomenda identificar os pontos críticos e realizar uma verificação anual de vazamento. Um local de produção bem planejado, com fluxo otimizado, é a chave para uma boa economia geral.

2 LOCALIZE SEUS VAZAMENTOS!



VAZAMENTOS DE AR COMPRIMIDO são um desperdício que leva a um consumo maior de energia. Eles são mais comumente encontrados em tubulações no teto, mangueiras, ferramentas com desgaste, engates quebrados ou com defeito e fixadores de mangueira soltos.

Diâmetro do orifício - Volume de vazamento de ar a 8 bar.

- 1 mm 75 l/min
- 3 mm 600 l/min
- 5 mm 1.700 l/min

3 NÃO SOBRECARREGUE SEU SISTEMA!



UM SISTEMA DE AR QUE OPERA a uma pressão mais alta sofrerá desgaste mais cedo e sobrecarregará suas ferramentas de maneira desnecessária. Evite a super produção de ar comprimido e opere seu sistema a uma pressão mais baixa. Além disso, use mangueiras com dimensões adequadas, engates de alta vazão e um sistema de tratamento de ar (FRL).



Reino Hedman, Midroc Electro AB



Engates antigos com abraçadeiras de mangueira causam vazamento e queda de pressão



eSafe CEJN para alta vazão e baixa queda de pressão

LOCALIZANDO VAZAMENTOS E OTIMIZANDO SISTEMAS COM O MIDROC

O custo do ar comprimido é alto e aumenta a cada dia. Especialistas estão focados em como podemos desenvolver novas formas de abastecimento de energia, mas Reino Hedman na Midroc Electro AB está mais interessado em como podemos economizar o que já temos.

Economizar energia é fundamental para o bem do meio ambiente. Além disso, as vantagens econômicas específicas são surpreendentes. "Muitas vezes a recompensa parece boa demais para ser verdade", diz Reino Hedman, gerente geral da Midroc Electro AB, uma empresa envolvida no controle de vazamento e otimização de sistemas em zonas industriais em todo o mundo.

CONTROLE DE VAZAMENTO é a maneira mais rápida para economizar energia e o retorno do investimento é normalmente de 3 a 6 meses. Reino Hedman afirma que o vazamento normal em uma planta chega a aproximadamente 20% a 30% do consumo de energia e as abraçadeiras de mangueiras são muitas vezes o elo mais fraco.

"Uma empresa pode perder milhares de euros só em abraçadeiras de mangueiras. Um vazamento de apenas um milímetro custa cerca de 800 euros todos os anos."

Muitas vezes, Midroc é chamado quando o vazamento já é óbvio, porque ouve-se nitidamente, mas Reino também gostaria de salientar que os vazamentos que não conseguimos ouvir chegam a até aproximadamente 800 a 1.200 euros por ano. Ele continua: "Quando há vazamento, o compressor precisa trabalhar mais para fornecer ar suficiente para as ferramentas e é aí que você começa a perder dinheiro".

O PRODUTO CERTO NO LUGAR CERTO é o passo seguinte no processo de otimização de um local de produção. Mesmo se as mangueiras ineficazes forem substituídas e as abraçadeiras com vazamento forem removidas, é também uma questão de produto adequado e de conhecimento sobre consumo de ar. Sobre a questão de qual produto é o adequado, Reino Hedman repete: "Um engate de alta eficiência com um design que permite um menor consumo de energia e também oferece alto desempenho da ferramenta. Como o eSafe CEJN com Stream-Line. É o melhor do mercado!".

Reino também explica que uma pistola de ar bem projetada, como a MultiFLOW, é ideal por causa de seu alto poder de vazão e mínimo consumo do ar. "Muitas pessoas escolhem o que elas acreditam ser um produto mais barato, mas o que elas não sabem é que o ar passa por ele. Usando uma pistola de ar otimizada você começa a poupar dinheiro imediatamente." Reino continua a falar da energia do compressor e afirma que, com produtos otimizados, o compressor que fornece o sistema com o valioso ar comprimido sofrerá um stress mínimo. "Com os produtos certos, você pode operar seu sistema com baixa pressão e economizar dinheiro!"

"Eu definitivamente recomendo a CEJN porque eles têm o melhor engate do mercado!"

Reino Hedman **Midroc Electro AB**

CEJN			
<p>Série 141</p>  <p>Perfil: CEJN Original, 2,5 mm</p> <p>Taxa de vazão* de 6 bar: 86 com queda de pressão de 0,5 bar</p> <p>Operação com uma mão: Sim</p> <p>Segurança disponível: Não</p>	<p>Série 220</p>  <p>Perfil: CEJN Original, 5 mm</p> <p>Taxa de vazão* de 6 bar: 580 com queda de pressão de 0,5 bar</p> <p>Operação com uma mão: Sim</p> <p>Segurança disponível: Não</p>	<p>Série 223</p>  <p>Perfil: Eurostandard 5 mm</p> <p>Taxa de vazão* de 6 bar: 535 com queda de pressão de 0,5 bar</p> <p>Operação com uma mão: Sim</p> <p>Segurança disponível: Não</p>	<p>Série 320</p>  <p>Perfil: CEJN Original, Eurostandard 7,4 mm</p> <p>Taxa de vazão* de 6 bar: 2250 com queda de pressão de 0,5 bar</p> <p>Operação com uma mão: Sim</p> <p>Segurança disponível: Sim</p>
<p>Série 326</p>  <p>Perfil: CEJN Original, 7,4 mm</p> <p>Taxa de vazão* de 6 bar: 725 com queda de pressão de 0,5 bar</p> <p>Operação com uma mão: Sim</p> <p>Segurança disponível: Não</p>	<p>Série 342</p>  <p>Perfil: CEJN Original, 7,4 mm Trava de segurança</p> <p>Taxa de vazão* de 6 bar: 1950 com queda de pressão de 0,5 bar</p> <p>Operação com uma mão: Sim</p> <p>Segurança disponível: Sim</p>	<p>Série 410</p>  <p>Perfil: CEJN Original, Eurostandard 10,4 mm</p> <p>Taxa de vazão* de 6 bar: 3900 com queda de pressão de 0,5 bar</p> <p>Operação com uma mão: Sim</p> <p>Segurança disponível: Sim</p>	<p>Série 442</p>  <p>Perfil: CEJN Original, 10,4 mm Trava de segurança</p> <p>Taxa de vazão* de 6 bar: 3950 com queda de pressão de 0,5 bar</p> <p>Operação com uma mão: Sim</p> <p>Segurança disponível: Sim</p>

ISO B		
<p>Série 310</p>  <p>Perfil: ISO 6150 B, A-A 59439, 5,3 mm</p> <p>Taxa de vazão* de 6 bar: 925 com queda de pressão de 0,5 bar</p> <p>Operação com uma mão: Sim</p> <p>Segurança disponível: Sim</p>	<p>Série 430</p>  <p>Perfil: ISO 6150 B, A-A 59439, 8,2 mm</p> <p>Taxa de vazão* de 6 bar: 2350 com queda de pressão de 0,5 bar</p> <p>Operação com uma mão: Sim</p> <p>Segurança disponível: Sim</p>	<p>Série 550</p>  <p>Perfil: ISO 6150 B, A-A 59439, 11 mm</p> <p>Taxa de vazão* de 6 bar: 3750 com queda de pressão de 0,5 bar</p> <p>Operação com uma mão: Sim</p> <p>Segurança disponível: Sim</p>

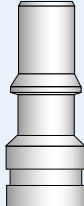
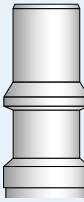
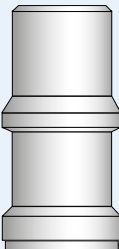
ISO C		
<p>Série 291</p>  <p>Perfil: ISO 6150 C, 5,5 mm</p> <p>Taxa de vazão* de 6 bar: 640 com queda de pressão de 0,5 bar</p> <p>Operação com uma mão: Sim</p> <p>Segurança disponível: Sim</p>	<p>Série 381</p>  <p>Perfil: ISO 6150 C, 8 mm</p> <p>Taxa de vazão* de 6 bar: 1050 com queda de pressão de 0,5 bar</p> <p>Operação com uma mão: Sim</p> <p>Segurança disponível: Sim</p>	<p>Série 471</p>  <p>Perfil: ISO 6150 C, 11 mm</p> <p>Taxa de vazão* de 6 bar: 2350 com queda de pressão de 0,5 bar</p> <p>Operação com uma mão: Sim</p> <p>Segurança disponível: Sim</p>

ARO	
<p>Série 300</p>  <p>Perfil: ARO 210 Padrão, 5,5 mm</p> <p>Taxa de vazão* de 6 bar: 1050 com queda de pressão de 0,5 bar</p> <p>Operação com uma mão: Sim</p> <p>Segurança disponível: Sim</p>	

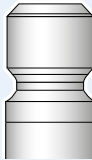
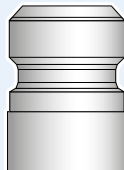
Escandinavo	
<p>Série 303</p>  <p>Perfil: Padrão escandinavo, 6,5 mm</p> <p>Taxa de vazão* de 6 bar: 1450 com queda de pressão de 0,5 bar</p> <p>Operação com uma mão: Sim</p> <p>Segurança disponível: Sim</p>	<p>Série 408</p>  <p>Perfil: Padrão escandinavo, 9,5 mm</p> <p>Taxa de vazão* de 6 bar: 3450 com queda de pressão de 0,5 bar</p> <p>Operação com uma mão: Sim</p> <p>Segurança disponível: Sim</p>

Asiático	
<p>Série 315</p>  <p>Perfil: Padrão asiático, 7,5 mm</p> <p>Taxa de vazão* de 6 bar: 1950 com queda de pressão de 0,5 bar</p> <p>Operação com uma mão: Sim</p> <p>Segurança disponível: Sim</p>	

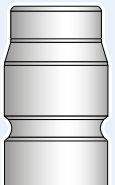
AC	
<p>Série 331</p>  <p>Perfil: AC Q10, 7 mm</p> <p>Taxa de vazão* de 6 bar: 1600 com queda de pressão de 0,5 bar</p> <p>Operação com uma mão: Sim</p> <p>Segurança disponível: Não</p>	<p>Série 421</p>  <p>Perfil: AC Q15, 10 mm</p> <p>Taxa de vazão* de 6 bar: 3200 com queda de pressão de 0,5 bar</p> <p>Operação com uma mão: Sim</p> <p>Segurança disponível: Não</p>



Engates e Espigas

- O core business da CEJN são conexões

Todos os engates da CEJN são projetados para oferecer alta vazão com baixa queda de pressão. Isso é possível devido ao projeto da válvula aerodinâmica que permite a circulação de ar sem que haja vibrações desnecessárias. Além disso, evita fugas e proporciona baixa força de conexão.

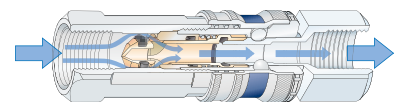

ESAFE - NOVA GERAÇÃO

O projeto do eSafe tinha um objetivo - eliminar resíduos de nossos clientes. O engate patenteado eSafe recebeu os melhores recursos do mercado com função de segurança como padrão. O novo engate inovador é um produto que poupa energia de maneira eficiente, além de ser ergonômico - uma nova geração de engate CEJN prêmio de melhor performance.

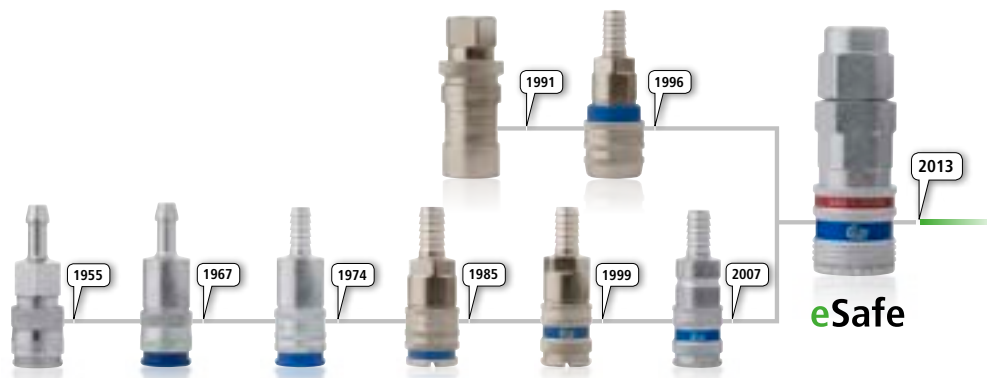

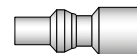

Série 141 – Standard

- **Dimensões externas extremamente pequenas**
- **Operado com uma única mão**
- **Ideal para diversos fluidos**

A Série 141 é uma das menores do mercado. Pode ser utilizada nas linhas de líquidos e vácuo, além de aplicações pneumáticas.





DADOS TÉCNICOS

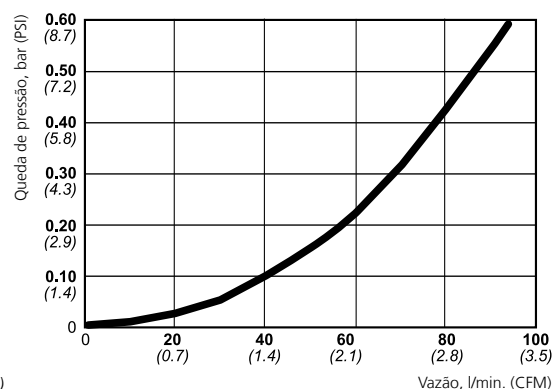

Diâmetro nominal de vazão.....	2.5 mm (3/32")
Vazão de ar.....	86 l/min (3.0 CFM)
Máx. pressão de trabalho	10 bar (145 PSI)
Mín. pressão de ruptura conectado	40 bar (580 PSI)
Temperatura	-30°C – +100°C (-22°F – +212°F)
Material do engate.....	Latão cromado
Material da espiga.....	Latão cromado
Força de conexão.....	65 N
Mercados	Global
Standard	CEJN Original 2.5mm

VAZÃO DE AR



A capacidade de vazão é medida a uma pressão de entrada de 6 bar (87 PSI), e a queda de pressão a 0,5 bar (7 PSI).

ENGATES	LIGAÇÃO DE MANGUEIRA	Código	Conexão
		10 141 1001	5 mm (3/16")
	ROSCA MACHO	10 141 1451	NPT 1/8"
		10 141 1251	G 1/8"
	ROSCA FÊMEA	10 141 1201	G 1/8"
			

ESPIGAS	LIGAÇÃO DE MANGUEIRA	Código	Conexão
		10 141 5000	3 mm (1/8")
		10 141 5001	5 mm (3/16")
	ROSCA MACHO	10 141 5151	R 1/8"
		10 141 5251	G 1/8"
		10 141 5451	NPT 1/8"
	ROSCA FÊMEA	10 141 5201	G 1/8"
			

A CEJN reserva-se no direito de fazer mudanças sem aviso prévio. Roscas de conexão de acordo com padrão ISO. Outras conexões sob consulta. Consulte-nos sobre a disponibilidade e preços. Alguns itens estão sujeitos a quantidade mínima de compra. Visite nosso site www.cejnbrasil.com.br para maiores informações.

1:1

Série 220 – Standard

- Alta capacidade de vazão
- Dimensões externas pequenas
- Fácil conexão

Os engates da Série 220 são utilizados nas aplicações com líquidos, vácuo e ar comprimido. Possuem alta capacidade de vazão para a maioria das aplicações. Estão disponíveis, sob encomenda, anéis de segurança para evitar desconexão acidental.

Consulte o catálogo da linha de Fluidos para versões especiais da Série 220 com espigas de latão (Série 221) e dupla retenção (Série 225). Consulte o catálogo de Ar Respirável para a Série 221 que oferece um anel de bloqueio de fechamento fácil.



DADOS TÉCNICOS

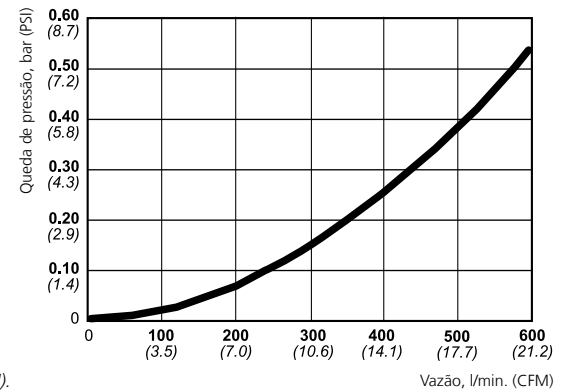

Diâmetro nominal de vazão.....	5,0 mm (3/16")
Vazão de ar.....	580 l/min (20.5 CFM)
Máx. pressão de trabalho	35 bar (507 PSI)
Mín. pressão de ruptura conectado	140 bar (2030 PSI)
Temperatura	-30°C – +100°C (-22°F – +212°F)
Material do engate.....	Latão Niquelado
Material da espiga.....	Aço temperado zincado
Força de conexão.....	92 N
Mercados	Global
Standard	CEJN Original Standard

VAZÃO DE AR

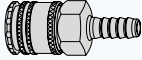
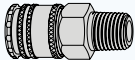
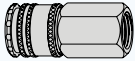

A capacidade de vazão é medida a uma pressão de entrada de 6 bar (87 PSI), e a queda de pressão a 0,5 bar (7 PSI).

ENGATES	LIGAÇÃO DE MANGUEIRA	Código	Conexão
		10 220 1001	5 mm (3/16")
		10 220 1002	6.3 mm (1/4")
		10 220 1003	8 mm (5/16")
		10 220 1004	10 mm (3/8")
	ROSCA MACHO	10 220 1151	R 1/8"
		10 220 1152	R 1/4"
		10 220 1154	R 3/8"
		10 220 1451	NPT 1/8"
		10 220 1452	NPT 1/4"
		10 220 1454	NPT 3/8"
	ROSCA FÊMEA	10 220 1201	G 1/8"
		10 220 1202	G 1/4"
		10 220 1204	G 3/8"
		10 220 1401	NPT 1/8"
		10 220 1402	NPT 1/4"
		10 220 1404	NPT 3/8"

ESPIGAS	LIGAÇÃO DE MANGUEIRA	Código	Conexão
		10 220 5001	5 mm (3/16")
		10 220 5002	6.3 mm (1/4")
		10 220 5003	8 mm (5/16")
		10 220 5004	10 mm (3/8")
	ROSCA MACHO	10 220 5151	R 1/8"
		10 220 5152	R 1/4"
		10 220 5154	R 3/8"
		10 220 5451	NPT 1/8"
		10 220 5452	NPT 1/4"
		10 220 5454	NPT 3/8"
	ROSCA FÊMEA	10 220 5201	G 1/8"
		10 220 5202	G 1/4"
		10 220 5204	G 3/8"
		10 220 5401	NPT 1/8"
		10 220 5402	NPT 1/4"
		10 220 5404	NPT 3/8"



Série 223 – Standard

- Intercambiável com outras marcas
- Dimensões externas pequenas
- Design robusto

A série 223 possui engates e espigas adequados para ar comprimido, fluidos e vácuo. É ideal para ser utilizado em lugares onde o espaço é restrito devido as dimensões externas pequenas, além disso possui um design robusto e resistente. Os produtos da série 223 são intercambiáveis com diversas marcas.



DADOS TÉCNICOS

Diâmetro nominal de vazão.....	5,0 mm (3/32")
Vazão de ar.....	535 l/min (18.9 CFM)
Máx. pressão de trabalho	15 bar (217 PSI)
Mín. pressão de ruptura conectado	60 bar (870 PSI)
Temperatura	-20°C – +70°C (-4°F – +158°F)
Material do engate.....	Latão niquelado
Material da espiga.....	Latão niquelado
Força de conexão.....	63.7 N
Mercados	Global
Standard	Eurostandard 5mm

VAZÃO DE AR

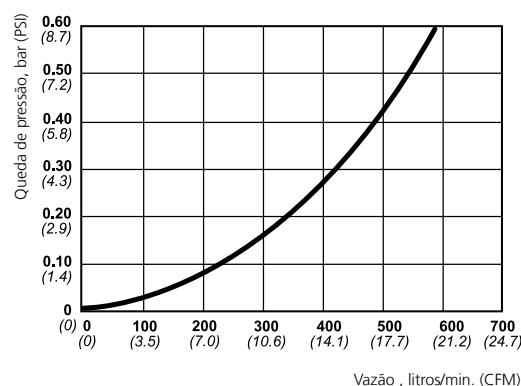

A capacidade de vazão é medida a uma pressão de entrada de 6 bar (87 PSI), e a queda de pressão a 0,5 bar (7 PSI).

ENGATES	LIGAÇÃO DE MANGUEIRA	Código	Conexão
		10 223 1930	4 mm (5/32")
		10 223 1932	6 mm (1/4")
	ROSCA MACHO	10 223 1951	G 1/8"
		10 223 1952	G 1/4"
	ROSCA FÊMEA	10 223 1901	G 1/8"
		10 223 1902	G 1/4"

ESPIGAS	LIGAÇÃO DE MANGUEIRA	Código	Conexão
		10 223 5930	4 mm (5/32")
		10 223 5932	6 mm (1/4")
	ROSCA MACHO	10 223 5951	G 1/8"
		10 223 5952	G 1/4"
	ROSCA FÊMEA	10 223 5901	G 1/8"
		10 223 5902	G 1/4"

A CEJN reserva-se no direito de fazer mudanças sem aviso prévio. Roscas de conexão de acordo com padrão ISO. Outras conexões sob consulta. Verifique com um distribuidor autorizado CEJN a disponibilidade e preços. Alguns itens estão sujeitos a quantidade mínima de compra. Visite nosso site: www.cejnbrasil.com.br para maiores informações.

1:1

Série 300 – Standard

- Fácil conexão
- Forte e durável
- Alta capacidade de vazão

Os engates da Série 300 oferecem alta capacidade de vazão e baixa força de conexão, promovendo a segurança do ambiente de trabalho. As roscas macho dos engates e espigas dispõem de selante pré aplicado. Esta série dispõe da versão eSafe de acordo com a norma ISO Standard 4414 e EN 983.

A Série 300 também está disponível nas versões eSafe, Soft-Line Multi-Link



DADOS TÉCNICOS

Diâmetro nominal de vazão.....	5.5 mm (7/32")
Vazão de ar.....	1050 l/min (37.1 CFM)
Máx. pressão de trabalho	16 bar (232 PSI)
Mín. pressão de ruptura conectado	140 bar (2030 PSI)
Temperatura	-20°C – +100°C (-4°F – +212°F)
Material do engate	Aço/Latão zincado
Material da espiga	Aço temperado zincado
Força de conexão	70.7 N
Mercados	Benelux, América do Norte, Suíça
Standard	ARO 210 Standard, 5.5mm

VAZÃO DE AR

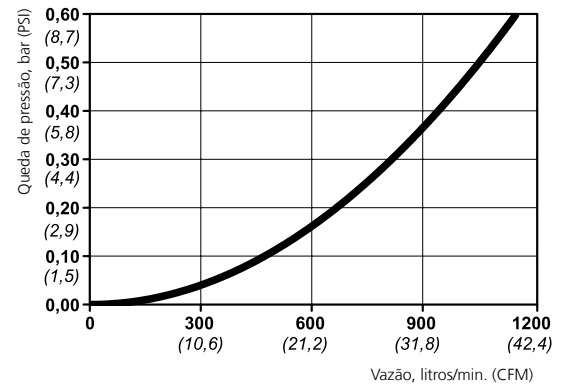

A capacidade de vazão é medida à pressão de entrada de 6 bar (87 PSI), e a queda de pressão a 0,5 bar (7 PSI).

ENGATES	LIGAÇÃO DE MANGUEIRA	Código	Conexão
	LIGAÇÃO DE MANGUEIRA	10 300 1002	6.3 mm (1/4")
		10 300 1003	8 mm (5/16")
		10 300 1004	10 mm (3/8")
	ROSCA MACHO	10 300 1152	R 1/4"
		10 300 1154	R 3/8"
		10 300 1155	R 1/2"
		10 300 1452	NPT 1/4"
	ROSCA FÊMEA	10 300 1202	G 1/4"
		10 300 1204	G 3/8"
		10 300 1402	NPT 1/4"
	LIGAÇÃO STREAM-LINE	10 300 1060	6.5x10 mm
		10 300 1062	8x12 mm
		10 300 1066	11x16 mm

ESPIGAS	LIGAÇÃO DE MANGUEIRA	Código	Conexão
	LIGAÇÃO DE MANGUEIRA	10 300 5002	6.3 mm (1/4")
		10 300 5003	8 mm (5/16")
		10 300 5004	10 mm (3/8")
	ROSCA MACHO	10 300 5151	R 1/8"
		10 300 5152	R 1/4"
		10 300 5154	R 3/8"
		10 300 5155	R 1/2"
		10 300 5451	NPT 1/8"
		10 300 5452	NPT 1/4"
	ROSCA FÊMEA	10 300 5454	NPT 3/8"
		10 300 5201	G 1/8"
		10 300 5202	G 1/4"
		10 300 5204	G 3/8"
	LIGAÇÃO STREAM-LINE	10 300 5401	NPT 1/8"
		10 300 5402	NPT 1/4"
		10 300 5404	NPT 3/8"
		10 300 5058	5 x 8 mm
		10 300 5060	6.5 x 10 mm
		10 300 5062	8 x 12 mm
		10 300 5063	9.5 x 13.5 mm
		10 300 5066	11 x 16 mm

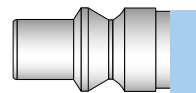

Série 300 – eSafe

- Forte e durável
- Engate com segurança ventilada
- Alta capacidade de vazão

Os engates da série eSafe 300 oferecem alta vazão com baixa força de conexão, o que garante um ambiente de trabalho seguro. O engate de segurança eSafe pode ser operado com apenas uma mão e na desconexão elimina o risco de chicoteamento da mangueira. As roscas macho dos engates e espigas têm vedaroscas pré-aplicado. A linha eSafe está em conformidade com as normas padrão ISO 4414 e EN 983.

A série 300 também está disponível nas versões padrão, Soft-Line e Multi-Link.

eSafe™



DADOS TÉCNICOS

Diâmetro nominal de vazão.....	5.5 mm (7/32")
Vazão de ar.....	1050 l/min (37.1 CFM)
Máx. pressão de trabalho	16 bar (232 PSI)
Mín. pressão de ruptura conectado	140 bar (2030 PSI)
Temperatura	-20°C – +100°C (-4°F – +212°F)
Material do engate	Latão/aço zincado
Material da espiga.....	Aço temperado zincado
Força de conexão.....	86 N
Mercados	Benelux, América do Norte, Suíça
Standard	Padrão ARO 210, Standard, 5.5mm

VAZÃO DE AR

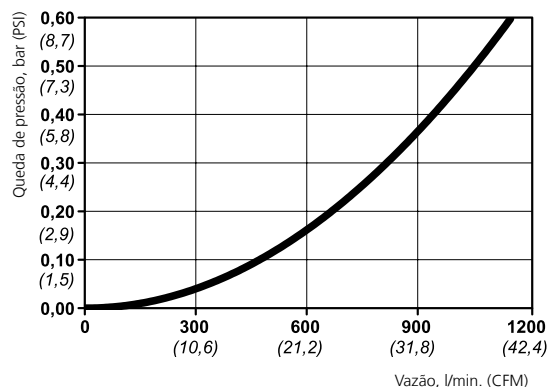

A capacidade de vazão é medida a uma pressão de entrada de 6 bar (87 PSI), e a queda de pressão a 0,5 bar (7 PSI)

Ícone	Código	Conexão
	10 300 2002	6.3 mm (1/4")
	10 300 2003	8 mm (5/16")
	10 300 2009	9 mm
	10 300 2004	10 mm (3/8")
	10 300 2005	13 mm (1/2")
	10 300 2152	R 1/4"
	10 300 2154	R 3/8"
	10 300 2155	R 1/2"
	10 300 2452	NPT 1/4"
	10 300 2454	NPT 3/8"
	10 300 2455	NPT 1/2"
	10 300 2202	G 1/4"
	10 300 2204	G 3/8"
	10 300 2205	G 1/2"
	10 300 2402	NPT 1/4"
	10 300 2404	NPT 3/8"
	10 300 2405	NPT 1/2"
	10 300 2058	5 x 8 mm
	10 300 2060	6.5 x 10 mm
	10 300 2062	8 x 12 mm
	10 300 2063	9.5 x 13.5 mm
	10 300 2066	11 x 16 mm
	10 300 2080	6.5 x 10 mm
	10 300 2082	8 x 12 mm

Ícone	Código	Conexão
	10 300 5002	6.3 mm (1/4")
	10 300 5003	8 mm (5/16")
	10 300 5004	10 mm (3/8")
	10 300 5151	R 1/8"
	10 300 5152	R 1/4"
	10 300 5154	R 3/8"
	10 300 5155	R 1/2"
	10 300 5451	NPT 1/8"
	10 300 5452	NPT 1/4"
	10 300 5454	NPT 3/8"
	10 300 5201	G 1/8"
	10 300 5202	G 1/4"
	10 300 5204	G 3/8"
	10 300 5401	NPT 1/8"
	10 300 5402	NPT 1/4"
	10 300 5404	NPT 3/8"
	10 300 5058	5 x 8 mm
	10 300 5060	6.5 x 10 mm
	10 300 5062	8 x 12 mm
	10 300 5063	9.5 x 13.5 mm
	10 300 5066	11 x 16 mm

A CEJN reserva-se no direito de fazer mudanças sem aviso prévio. Roscas de conexão de acordo com padrão ISO. Outras conexões sob consulta. Consulte-nos sobre disponibilidade e preços. Alguns itens estão sujeitos a quantidade mínima de compra. Visite nosso site: www.cejnbrasil.com.br para maiores informações.

1:1

Série 303 – Standard

- Forte e durável
- Fácil conexão
- Baixa força de conexão

Os engates da Série 303 oferecem alta capacidade de vazão e são resistentes a vibrações. Esta série dispõe de uma ampla variedade de conexões e também são apropriadas para utilização com vácuo. As roscas macho dos engates e espigas dispõem de selante pré-aplicado.



DADOS TÉCNICOS

Diâmetro nominal de vazão	6.5 mm (1/4")
Vazão de ar	1450 l/min (51.2 CFM)
Máx. pressão de trabalho	16 bar (232 PSI)
Mín. pressão de ruptura conectado	140 bar (2030 PSI)
Temperatura	-20°C – +100°C (-4°F – +212°F)
Material do engate	Aço/Latão zincado
Material da espiga	Aço temperado zincado
Força de conexão	85 N
Mercados	Finlândia, Suécia
Standard	Padrão Escandinavo, 6,5 mm

VAZÃO DE AR

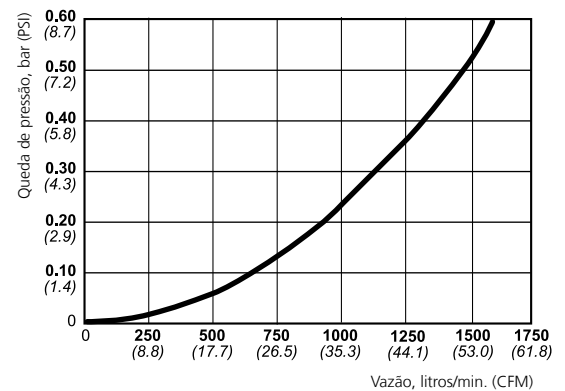

A capacidade de vazão é medida à pressão de entrada de 6 bar (87 PSI), e a queda de pressão a 0,5 bar (7 PSI).

ENGATES	LIGAÇÃO DE MANGUEIRA	Código	Conexão
		10 303 1002	6.3 mm (1/4")
		10 303 1003	8 mm (5/16")
		10 303 1004	10 mm (3/8")
		10 303 1005	13 mm (1/2")
	ROSCA MACHO	10 303 1152	R 1/4"
		10 303 1154	R 3/8"
		10 303 1155	R 1/2"
	ROSCA FÊMEA	10 303 1202	G 1/4"
		10 303 1204	G 3/8"
		10 303 1205	G 1/2"
	LIGAÇÃO STREAM-LINE	10 303 1058	5x8 mm
		10 303 1060	6.5x10 mm
		10 303 1062	8x12 mm
		10 303 1063	9.5x13.5 mm
		10 303 1066	11x16 mm

ESPIGAS	LIGAÇÃO DE MANGUEIRA	Código	Conexão
		10 303 5002	6.3 mm (1/4")
		10 303 5003	8 mm (5/16")
		10 303 5004	10 mm (3/8")
		10 303 5005	13 mm (1/2")
	ROSCA MACHO	10 303 5151	R 1/8"
		10 303 5152	R 1/4"
		10 303 5154	R 3/8"
	ROSCA FÊMEA	10 303 5201	G 1/8"
		10 303 5202	G 1/4"
		10 303 5204	G 3/8"
	LIGAÇÃO STREAM-LINE	10 303 5058	5x8 mm
		10 303 5060	6.5x10 mm
		10 303 5062	8x12 mm
		10 303 5063	9.5x13.5 mm
		10 303 5066	11x16 mm

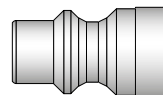

Série 310 – Standard

- Alta capacidade de vazão
- Fácil conexão
- Baixa força de conexão

A série 310 é uma linha apropriada para uma variedade de aplicações e está em conformidade com as normas de padrão industrial E.U.. Oferece alta vazão e baixa força de conexão, o que garante um ambiente de trabalho seguro. As roscas macho dos engates e das espigas dispõem de selante pré-aplicado. Disponível na versão eSafe de acordo com a norma ISO Standard 4414 e EN 983.

A série 310 também está disponível nas versões eSafe, Soft-Line e Multi-Link.





DADOS TÉCNICOS

Diâmetro nominal de vazão.....	5.3 mm (7/32")
Vazão de ar.....	925 l/min (32.7 CFM)
Máx. pressão de trabalho	16 bar (232 PSI)
Min. pressão de ruptura conectado	140 bar (2030 PSI)
Temperatura	-20°C – +100°C (-4°F – +212°F)
Material do engate.....	Aço/Latão zincado
Material da espiga.....	Aço temperado zincado
Força de conexão.....	70.7 N
Mercados	Benelux, França, América do Norte, Noruega, Suíça
Standard	ISO 6150 B, A-A 59439 5.3 mm

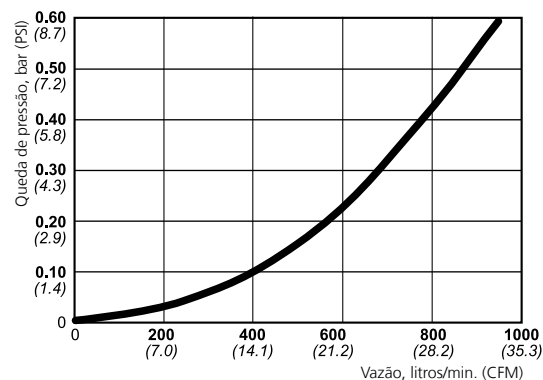
VAZÃO DE AR

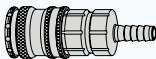
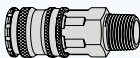
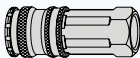

A capacidade de vazão é medida à pressão de entrada de 6 bar (87 PSI), e a queda de pressão a 0,5 bar (7 PSI).

Engates	Código	Conexão
LIGAÇÃO DE MANGUEIRA 	10 310 1002	6.3 mm (1/4")
	10 310 1003	8 mm (5/16")
	10 310 1004	10 mm (3/8")
	10 310 1005	13 mm (1/2")
ROSCA MACHO 	10 310 1152	R 1/4"
	10 310 1154	R 3/8"
	10 310 1155	R 1/2"
	10 310 1452	NPT 1/4"
	10 310 1454	NPT 3/8"
	10 310 1455	NPT 1/2"
ROSCA FÊMEA 	10 310 1202	G 1/4"
	10 310 1204	G 3/8"
	10 310 1205	G 1/2"
	10 310 1402	NPT 1/4"
	10 310 1404	NPT 3/8"
	10 310 1405	NPT 1/2"
LIGAÇÃO STREAM-LINE 	10 310 1058	5x8 mm
	10 310 1060	6.5x10 mm
	10 310 1062	8x12 mm
	10 310 1063	9.5x13.5 mm
ENGATES SOFT-LINE	10 310 1083	6.5 x 10 mm
	10 310 1084	8 x 12 mm
ROSCA FÊMEA 	10 310 1240	G 1/4"
	10 310 1241	G 3/8"
	10 310 1446	NPT 1/4"
	10 310 1447	NPT 3/8"

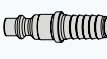
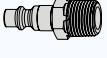
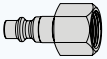
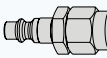
Espigas	Código	Conexão
LIGAÇÃO DE MANGUEIRA 	10 310 5001	5 mm (3/16")
	10 310 5002	6.3 mm (1/4")
	10 310 5003	8 mm (5/16")
	10 310 5004	10 mm (3/8")
	10 310 5005	13 mm (1/2")
ROSCA MACHO 	10 310 5151	R 1/8"
	10 310 5152	R 1/4"
	10 310 5154	R 3/8"
	10 310 5252	G 1/4"
	10 310 5451	NPT 1/8"
	10 310 5452	NPT 1/4"
	10 310 5454	NPT 3/8"
	10 310 5455	NPT 1/2"
ROSCA FÊMEA 	10 310 5201	G 1/8"
	10 310 5202	G 1/4"
	10 310 5204	G 3/8"
	10 310 5401	NPT 1/8"
	10 310 5402	NPT 1/4"
	10 310 5404	NPT 3/8"
LIGAÇÃO STREAM-LINE 	10 310 5058	5 x 8 mm
	10 310 5060	6.5 x 10 mm
	10 310 5062	8 x 12 mm
	10 310 5063	9.5 x 13.5 mm
	10 310 5066	11 x 16 mm

A CEJN reserva-se no direito de fazer mudanças sem aviso prévio. Roscas de conexão estão de acordo com ISO Standards. Outras conexões sob consulta. Consulte-nos sobre a disponibilidade e preços. Alguns itens estão sujeitos a quantidade mínima de compra. Visite nosso site: www.cejnbrasil.com.br para maiores informações.

Série 310 – eSafe

- **Função segurança ventilada**
- **Fácil conexão**
- **Forte e durável**

A série eSafe 310 oferece uma ampla variedade de engates, incluindo os modelos Soft-Line e Stream-Line. As roscas macho dos engates e espigas têm vedaroscas pré-aplicado. A série eSafe 310 possui engates de segurança ventilada que são desconectados em duas etapas evitando chicoteamento. A série eSafe está em conformidade com as normas padrão ISO 4414 e EN 983.

A série 310 também está disponível nas versões Standard, Soft-Line e Multi-Link.

eSafe™



CEJN Safety

DADOS TÉCNICOS

VAZÃO DE AR

Diâmetro nominal de vazão.....	5.3 mm (7/32")
Vazão de ar.....	950 l/min (33.5 CFM)
Máx. pressão de trabalho	16 bar (232 PSI)
Mín. pressão de ruptura conectado	140 bar (2030 PSI)
Temperatura	-20°C – +100°C (-4°F – +212°F)
Material do engate.....	Latão/aço zincado
Material da espiga.....	Aço temperado zincado
Força de conexão.....	86 N
Mercados	Benelux, França, America do Norte, Noruega
Standard	ISO 6150 B, A-A 59439 5.3 mm

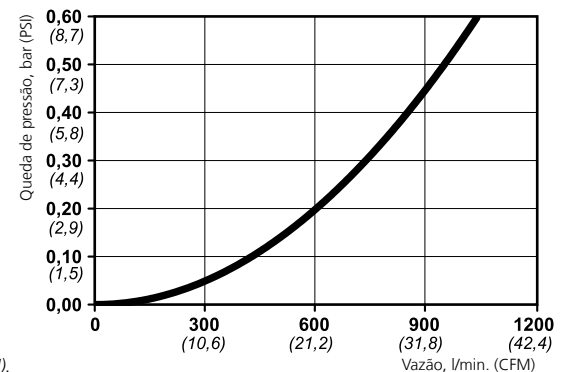

A capacidade de vazão é medida a uma pressão de entrada de 6 bar (87 PSI), e a queda de pressão a 0,5 bar (7 PSI).

←		Código	Conexão	←		Código	Conexão
ENGATE ESAFE COM SEGURANÇA VENTILADA 	CONEXÃO DE MANGUEIRA 	10 310 2002	6.3 mm (1/4")	ESPIGAS 	LIGAÇÃO DE MANGUEIRA 	10 310 5001	5 mm (3/16")
		10 310 2003	8 mm (5/16")			10 310 5002	6.3 mm (1/4")
		10 310 2009	9 mm			10 310 5003	8 mm (5/16")
		10 310 2004	10 mm (3/8")			10 310 5004	10 mm (3/8")
		10 310 2005	13 mm (1/2")			10 310 5005	13 mm (1/2")
	CONEXÃO DE ROSCA MACHO 	10 310 2152	R 1/4"		ROSCA MACHO 	10 310 5151	R 1/8"
		10 310 2154	R 3/8"			10 310 5152	R 1/4"
		10 310 2155	R 1/2"			10 310 5154	R 3/8"
		10 310 2452	NPT 1/4"			10 310 5252	G 1/4"
		10 310 2454	NPT 3/8"			10 310 5451	NPT 1/8"
	CONEXÃO DE ROSCA FÊMEA 	10 310 2455	NPT 1/2"		ROSCA FÊMEA 	10 310 5452	NPT 1/4"
		10 310 2202	G 1/4"			10 310 5454	NPT 3/8"
		10 310 2204	G 3/8"			10 310 5455	NPT 1/2"
		10 310 2205	G 1/2"			10 310 5201	G 1/8"
		10 310 2402	NPT 1/4"			10 310 5202	G 1/4"
CONEXÃO STREAM-LINE 	10 310 2404	NPT 3/8"	LIGAÇÃO STREAM-LINE 	10 310 5204	G 3/8"		
	10 310 2405	NPT 1/2"		10 310 5401	NPT 1/8"		
	10 310 2058	5x 8 mm		10 310 5402	NPT 1/4"		
	10 310 2060	6.5 x 10 mm		10 310 5404	NPT 3/8"		
	10 310 2062	8 x 12 mm		10 310 5058	5 x 8 mm		
ENGATE SOFT - LINE ESAFE 	SOFT-LINE 	10 310 2063	9.5 x 13.5 mm	10 310 5060	6.5 x 10 mm		
		10 310 2066	11 x 16 mm	10 310 5062	8 x 12 mm		
		10 310 2080	6.5 x 10 mm	10 310 5063	9.5 x 13.5 mm		
ROSCA FÊMEA 		10 310 2082	8 x 12 mm	10 310 5066	11 x 16 mm		
		10 310 2232	G 1/4"				
		10 310 2432	NPT 1/4"				

A CEJN reserva-se no direito de fazer mudanças sem aviso prévio. Roscas de conexão de acordo com padrão ISO. Outras conexões sob consulta. Consulte-nos sobre disponibilidade e preços. Alguns itens estão sujeitos a quantidade mínima de compra. Visite nosso site www.cejnbrasil.com.br para maiores informações.

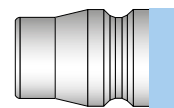

Série 315 – Standard

- Alta capacidade de vazão
- Baixa força de conexão
- Fácil conexão

Os engates da Série 315 são leves, de fácil manuseio, resistentes e duráveis. Inclui uma ampla variedade de conexões, bem como espigas antichicoteamento de mangueira. As roscas macho dos engates e das espigas dispõem de selante pré-aplicado. Disponível nas versões eSafe de acordo com a ISO Standard 4414 e EN 983.

Disponível nas versões eSafe e Multi-Link



DADOS TÉCNICOS

Diâmetro nominal de vazão.....	7.5 mm (5/16")
Vazão de ar.....	1950 l/min (68.8 CFM)
Máx. pressão de trabalho	16 bar (232 PSI)
Mín. pressão de ruptura conectado	140 bar (2030 PSI)
Temperatura	-20°C – +100°C (-4°F – +212°F)
Material do engate.....	Aço/Latão zincado
Material da espiga.....	Aço temperado zincado
Força de conexão.....	73.5 N
Mercados	Ásia, Itália, América do Sul
Standard	Norma Asiática, 7.5mm

A capacidade de vazão é medida à pressão de entrada de 6 bar (87 PSI), e a queda de pressão a 0,5 bar (7 PSI).

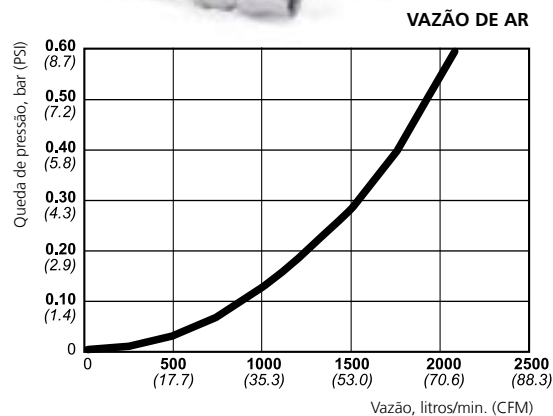

Engate	LIGAÇÃO DE MANGUEIRA	Código	Conexão
	LIGAÇÃO DE MANGUEIRA	10 315 1002	6.3 mm
		10 315 1043	9 mm
		10 315 1004	10 mm
		10 315 1005	13 mm
	ROSCA MACHO	10 315 1152	R 1/4"
		10 315 1154	R 3/8"
		10 315 1155	R 1/2"
		10 315 1452	NPT 1/4"
		10 315 1454	NPT 3/8"
		10 315 1455	NPT 1/2"
	ROSCA FÊMEA	10 315 1102	Rc 1/4"
		10 315 1104	Rc 3/8"
		10 315 1105	Rc 1/2"
		10 315 1402	NPT 1/4"
		10 315 1404	NPT 3/8"
	ROSCA FÊMEA	10 315 1405	NPT 1/2"
	LIGAÇÃO STREAM-LINE	10 315 1058	5 x 8 mm
		10 315 1060	6.5 x 10 mm
		10 315 1062	8 x 12 mm
		10 315 1066	11 x 16 mm

EsPGA	LIGAÇÃO DE MANGUEIRA	Código	Conexão
	LIGAÇÃO DE MANGUEIRA	10 315 5001	5 mm (3/16")
		10 315 5002	6.3 mm (1/4")
		10 315 5043	7 mm (9/32")
		10 315 5004	10 mm (3/8")
		10 315 5005	13 mm (1/2")
	ROSCA MACHO	10 315 5151	R 1/8"
		10 315 5152	R 1/4"
		10 315 5154	R 3/8"
		10 315 5155	R 1/2"
		10 315 5452	NPT 1/4"
		10 315 5454	NPT 3/8"
		10 315 5455	NPT 1/2"
	ROSCA FÊMEA	10 315 5101	Rc 1/8"
		10 315 5102	Rc 1/4"
		10 315 5104	Rc 3/8"
		10 315 5105	Rc 1/2"
		10 315 5402	NPT 1/4"
	LIGAÇÃO STREAM-LINE	10 315 5404	NPT 3/8"
		10 315 5405	NPT 1/2"
		10 315 5058	5 x 8 mm
		10 315 5060	6.5 x 10 mm
		10 315 5062	8 x 12 mm
		10 315 5063	9.5 x 13.5 mm
	10 315 5066	11 x 16 mm	

1:1

Série 315 – eSafe

- Alta capacidade de vazão
- Fácil conexão
- Forte e durável

Os engates da série eSafe 315 são leves, fortes e duráveis. A desconexão em duas etapas evita o chicoteamento da mangueira. Está disponível em diversas conexões de rosca. As roscas macho dos engates e espigas têm vedarosa pré-aplicado. A operação automática plena garante o fácil manuseio. Os engates eSafe estão em conformidade com as normas padrão ISO 4414 e EN 983.

A série 315 também está disponível nas versões Standard, Soft-Line e Multi-Link

eSafe™



DADOS TÉCNICOS

Diâmetro nominal de vazão.....	7.5 mm (5/16")
Vazão de ar.....	1950 l/min (68.8 CFM)
Máx. pressão de trabalho	16 bar (232 PSI)
Mín. pressão de ruptura conectado	140 bar (2030 PSI)
Temperatura	-20°C – +100°C (-4°F – +212°F)
Material do engate	Latão/aço zincado
Material da espiga.....	Aço temperado zincado
Força de conexão.....	86 N
Mercados	Ásia, Austrália, Itália, América do Sul
Standard	Padrão Asiático, 7.5mm

VAZÃO DE AR

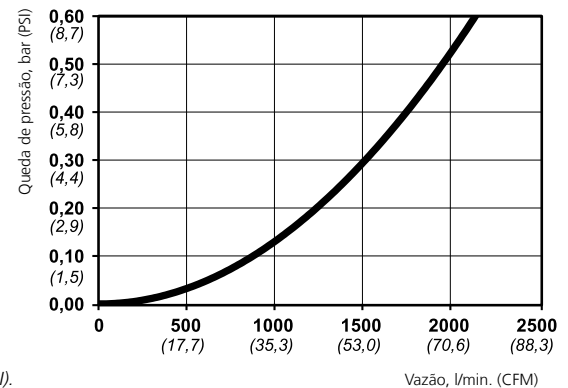

A capacidade de vazão é medida a uma pressão de entrada de 6 bar (87 PSI), e a queda de pressão a 0,5 bar (7 PSI).

Ícone	Código	Conexão
	10 315 2002	6.3 mm (1/4")
	10 315 2043	7 mm (9/32")
	10 315 2004	10 mm (3/8")
	10 315 2005	13 mm (1/2")
	10 315 2152	R 1/4"
	10 315 2154	R 3/8"
	10 315 2155	R 1/2"
	10 315 2452	NPT 1/4"
	10 315 2454	NPT 3/8"
	10 315 2455	NPT 1/2"
	10 315 2102	Rc 1/4"
	10 315 2104	Rc 3/8"
	10 315 2105	Rc 1/2"
	10 315 2202	G 1/4"
	10 315 2204	G 3/8"
	10 315 2402	NPT 1/4"
	10 315 2404	NPT 3/8"
	10 315 2405	NPT 1/2"
	10 315 2058	5 x 8 mm
	10 315 2060	6.5 x 10 mm
	10 315 2062	8 x 12 mm
	10 315 2063	9.5 x 13.5 mm
	10 315 2066	11 x 16 mm
	10 315 2080	6.5 x 10 mm
	10 315 2082	8 x 12 mm

Ícone	Código	Conexão
	10 315 5001	5 mm (3/16")
	10 315 5002	6.3 mm (1/4")
	10 315 5043	7 mm (9/32")
	10 315 5004	10 mm (3/8")
	10 315 5005	13 mm (1/2")
	10 315 5151	R 1/8"
	10 315 5152	R 1/4"
	10 315 5154	R 3/8"
	10 315 5155	R 1/2"
	10 315 5452	NPT 1/4"
	10 315 5454	NPT 3/8"
	10 315 5455	NPT 1/2"
	10 315 5101	Rc 1/8"
	10 315 5102	Rc 1/4"
	10 315 5104	Rc 3/8"
	10 315 5105	Rc 1/2"
	10 315 5402	NPT 1/4"
	10 315 5404	NPT 3/8"
	10 315 5405	NPT 1/2"
	10 315 5058	5 x 8 mm
	10 315 5060	6.5 x 10 mm
	10 315 5062	8 x 12 mm
	10 315 5063	9.5 x 13.5 mm
	10 315 5066	11 x 16 mm

A CEJN reserva-se no direito de fazer mudanças sem aviso prévio. Roscas de conexão de acordo com padrão ISO. Outras conexões sob consulta. Consulte-nos sobre disponibilidade e preços. Alguns itens estão sujeitos a quantidade mínima de compra. Visite nosso site www.cejnbrasil.com.br para maiores informações.

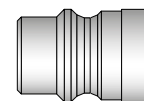

Série 320 – Standard

- Alta capacidade de vazão
- Fácil conexão
- Forte e durável

Os engates da Série 320 apresentam o desenho original de válvula de alta vazão. Sua popularidade fez com que se tornasse uma norma européia. Esta série é fácil de manusear, além de oferecer um longo tempo de serviço. As roscas macho dos engates e das espigas dispõem de selante pré-aplicado.

A Série 320 também está disponível nas versões eSafe, em Alumínio, Soft-Line e Multi-Link. Consulte o catálogo de Fluidos para versões especiais da Série 320 com dupla retenção (Série 324) e aço inoxidável (Série 326).



DADOS TÉCNICOS

Diâmetro nominal de vazão.....	7.6 mm (5/16")
Vazão de ar.....	2100 l/min (74.1 CFM)
Máx. pressão de trabalho	16 bar (232 PSI)
Mín. pressão de ruptura conectado	140 bar (2030 PSI)
Temperatura	-20°C – +100°C (-4°F – +212°F)
Material do engate.....	Aço/Latão zincado
Material da espiga.....	Aço temperado zincado
Força de conexão.....	70.7 N
Mercados	Global
Standard	CEJN Original, Eurostandard 7.6 (7.4)

A capacidade de vazão é medida a uma pressão de entrada de 6 bar (87 PSI), e a queda de pressão a 0,5 bar (7 PSI).

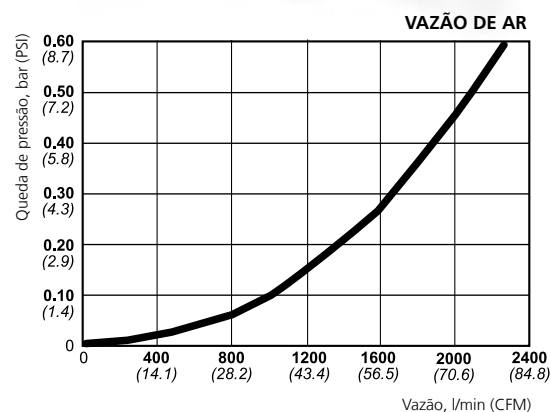

Engates	LIGAÇÃO DE MANGUEIRA	Código	Conexão
		10 320 1002	6.3 mm (1/4")
		10 320 1003	8 mm (5/16")
		10 320 1009	9 mm
		10 320 1004	10 mm (3/8")
		10 320 1005	13 mm (1/2")
	ROSCA MACHO	10 320 1152	R 1/4"
		10 320 1154	R 3/8"
		10 320 1155	R 1/2"
		10 320 1452	NPT 1/4"
		10 320 1454	NPT 3/8"
	ROSCA FÊMEA	10 320 1202	G 1/4"
		10 320 1204	G 3/8"
		10 320 1205	G 1/2"
		10 320 1402	NPT 1/4"
		10 320 1404	NPT 3/8"
	LIGAÇÃO STREAM-LINE	10 320 1058	5x8 mm
		10 320 1060	6.5x10 mm
		10 320 1062	8x12 mm
		10 320 1063	9.5x13.5 mm
		10 320 1066	11x16 mm
	LIGAÇÃO DE MANGUEIRA	10 320 1086	10 mm (3/8")
		10 320 1087	13 mm (1/2")
	LIGAÇÃO STREAM-LINE	10 320 1089	6.5 x 10 mm
		10 320 1090	8 x 12 mm
	ROSCA FÊMEA	10 320 1246	G 1/4"
		10 320 1247	G 3/8"

Espigas	LIGAÇÃO DE MANGUEIRA	Código	Conexão
		10 320 5001	5 mm (3/16")
		10 320 5002	6.3 mm (1/4")
		10 320 5003	8 mm (5/16")
		10 320 5009	9 mm
		10 320 5004	10 mm (3/8")
	ROSCA MACHO	10 320 5005	13 mm (1/2")
		10 320 5151	R 1/8"
		10 320 5152	R 1/4"
		10 320 5154	R 3/8"
		10 320 5155	R 1/2"
	ROSCA FÊMEA	10 320 5263	G 3/8"
		10 320 5264	G 1/2"
		10 320 5265	G 1/2"
		10 320 5451	NPT 1/8"
		10 320 5452	NPT 1/4"
	LIGAÇÃO STREAM-LINE	10 320 5454	NPT 3/8"
		10 320 5455	NPT 1/2"
		10 320 5201	G 1/8"
		10 320 5202	G 1/4"
		10 320 5204	G 3/8"
	LIGAÇÃO STREAM-LINE	10 320 5205	G 1/2"
		10 320 5401	NPT 1/8"
		10 320 5402	NPT 1/4"
		10 320 5404	NPT 3/8"
		10 320 5405	NPT 1/2"
	LIGAÇÃO STREAM-LINE	10 320 5058	5 x 8 mm
		10 320 5060	6.5 x 10 mm
		10 320 5062	8 x 12 mm
		10 320 5063	9.5 x 13.5 mm
		10 320 5066	11 x 16 mm
	10 320 5068	13 x 18 mm	

A CEJN reserva-se no direito de fazer mudanças sem aviso prévio. Roscas de conexão estão de acordo com ISO Standards. Outras conexões sob consulta. Consulte-nos sobre a disponibilidade e preços. Alguns itens estão sujeitos a quantidade mínima de compra. Visite nosso site: www.cejnbrasil.com.br para maiores informações.

1:1

Série 320 – eSafe

- **Função Segurança ventilada**
- **Alta capacidade de vazão**
- **Forte e durável**

Os engates da série eSafe 320 são leves, fortes e duráveis. A desconexão em duas etapas evita o chicoteamento da mangueira. Está disponível em diversas conexões de rosca. As roscas macho dos engates e espigas têm vedarossa pré-aplicado. A operação automática plena garante o fácil manuseio. Os engates eSafe estão em conformidade com as normas padrão ISO 4414 e EN 983.

A série 320 também está disponível nas versões *Standard*, *Soft-Line* e *Multi-Link*

eSafe™



CEJN Safety



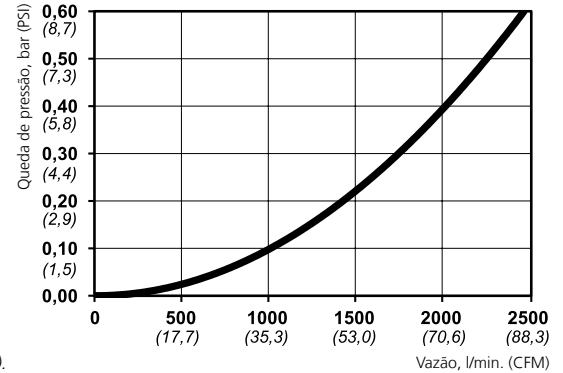

VAZÃO DE AR





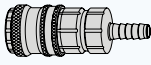
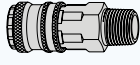
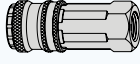
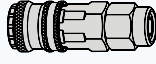



DADOS TÉCNICOS

Diâmetro nominal de vazão.....	7.6 mm (5/16")
Vazão de ar.....	2250 l/min (79.4 CFM)
Máx. pressão de trabalho	16 bar (232 PSI)
Mín. pressão de ruptura conectada	140 bar (2030 PSI)
Temperatura	-20°C – +100°C (-4°F – +212°F)
Material do engate.....	Latão/aço zincado
Material da espiga.....	Aço temperado zincado
Força de conexão.....	86 N
Mercados	Global
Standard	CEJN Original, Eurostandard, 7.4 mm

A capacidade de vazão é medida a uma pressão de entrada de 6 bar (87 PSI), e a queda de pressão a 0,5 bar (7 PSI).

		Código	Conexão
ENGATE ESAFE COM SEGURANÇA VENTILADA		10 320 2002	6.3 mm (1/4")
		10 320 2003	8 mm (5/16")
		10 320 2004	10 mm (3/8")
		10 320 2005	13 mm (1/2")
		10 320 2009	9 mm
CONEXÃO DE ROSCA MACHO		10 320 2152	R 1/4"
		10 320 2154	R 3/8"
		10 320 2155	R 1/2"
		10 320 2452	NPT 1/4"
		10 320 2454	NPT 3/8"
		10 320 2455	NPT 1/2"
CONEXÃO DE ROSCA FÊMEA		10 320 2202	G 1/4"
		10 320 2204	G 3/8"
		10 320 2205	G 1/2"
		10 320 2402	NPT 1/4"
		10 320 2404	NPT 3/8"
		10 320 2405	NPT 1/2"
CONEXÃO STREAM-LINE		10 320 2058	5 x 8 mm
		10 320 2060	6.5 x 10 mm
		10 320 2062	8 x 12 mm
		10 320 2063	9.5 x 13.5 mm
		10 320 2066	11 x 16 mm
		ENGATE SOFT-LINE ESAFE	
10 320 2087	13 mm (1/2")		
CONEXÃO STREAM-LINE		10 320 2080	6.5 x 10 mm
		10 320 2082	8 x 12 mm
		10 320 2085	11 x 16 mm
		10 320 2088	13 x 18 mm
		ROSCA FÊMEA	
10 320 2234	G 3/8"		
10 320 2434	NPT 3/8"		

		Código	Conexão
ESPIGAS		10 320 5001	5 mm (3/16")
		10 320 5002	6.3 mm (1/4")
		10 320 5003	8 mm (5/16")
		10 320 5009	9 mm
		10 320 5004	10 mm (3/8")
LIGAÇÃO DE MANGUEIRA		10 320 5005	13 mm (1/2")
		10 320 5151	R 1/8"
		10 320 5152	R 1/4"
		10 320 5154	R 3/8"
		10 320 5155	R 1/2"
ROSCA MACHO		10 320 5263	G 1/4"
		10 320 5264	G 3/8"
		10 320 5265	G 1/2"
		10 320 5451	NPT 1/8"
		10 320 5452	NPT 1/4"
ROSCA FÊMEA		10 320 5454	NPT 3/8"
		10 320 5455	NPT 1/2"
		10 320 5201	G 1/8"
		10 320 5202	G 1/4"
		10 320 5204	G 3/8"
LIGAÇÃO STREAM-LINE		10 320 5205	G 1/2"
		10 320 5401	NPT 1/8"
		10 320 5402	NPT 1/4"
		10 320 5404	NPT 3/8"
		10 320 5405	NPT 1/2"
LIGAÇÃO STREAM-LINE		10 320 5058	5 x 8 mm
		10 320 5060	6.5 x 10 mm
		10 320 5062	8 x 12 mm
		10 320 5063	9.5 x 13.5 mm
		10 320 5066	11 x 16 mm
		10 320 5068	13 x 18 mm

A CEJN reserva-se no direito de fazer mudanças sem aviso prévio. Roscas de conexão de acordo com padrão ISO. Outras conexões sob consulta. Consulte-nos sobre disponibilidade e preços. Alguns itens estão sujeitos a quantidade mínima de compra. Visite nosso site www.cejnbrasil.com.br para maiores informações.

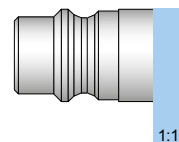

Série 326 – Standard

- Ideal para aplicações agressivas
- Fácil conexão
- Tampões inclusos

A Série 326 é ideal para utilização na linha alimentícia, offshore e vapor. Intercambiável com a série 320.

Disponível em latão (Série 324). Consulte a linha Pneumática para versões em latão niquelado, alumínio e eSafe (Série 320).



DADOS TÉCNICOS

Diâmetro nominal de vazão.....	6,2 mm (1/4")
Vazão de ar.....	725 l/min (25.6 CFM)
Máx. pressão de trabalho	70 bar (1015 PSI)
Mín. pressão de ruptura conectado	280 bar (4061 PSI)
Temperatura	-15°C – +100°C (5°F – +212°F)
Material do engate.....	Aço inoxidável (AISI 316)
Material da espiga.....	Aço inoxidável (AISI 316)
Força de conexão.....	102 N
Mercados	Global
Standard	CEJN Original, Eurostandard, 7.4 mm

VAZÃO DE AR

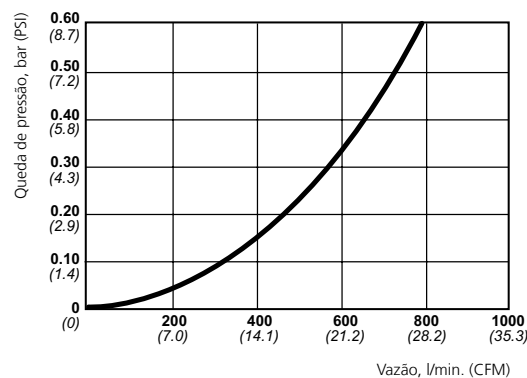

Capacidade de vazão medida a 6 bar (87 PSI) de queda de pressão.

ENGATES	ROSCA FÊMEA	Código	Conexão
		10 326 1202	G 1/4"
		10 326 1205	G 1/2"
		10 326 1212	G 1/4"
		10 326 1204	G 3/8"
		10 326 1214	G 3/8"

ESPIGAS	LIGAÇÃO DE MANGUEIRA	Código	Conexão
		10 326 5002	6.3 mm (1/4")
		10 326 5003	8 mm (5/16")
		10 326 5004	10 mm (3/8")
	ROSCA MACHO	10 326 5152	R 1/4"
		10 326 5154	R 3/8"
	ROSCA FÊMEA	10 326 5204	G 3/8"
		10 326 5205	G 1/2"
		10 326 5232	G 1/4"

A CEJN reserva-se no direito de fazer mudanças sem aviso prévio. Roscas de conexão estão de acordo com ISO Standards. Outras conexões sob consulta. Consulte-nos sobre disponibilidade e preços. Alguns itens estão sujeitos a quantidade mínima de compra. Visite nosso site www.cejnbrasil.com.br para maiores informações.

1:1

Série 331 – Standard

- Fácil conexão
- Forte e durável
- Alta capacidade de vazão

Os engates da série 331 oferecem alta capacidade de vazão e são resistentes a vibrações. Operados com uma só mão, possuem componentes de aço para maior resistência e durabilidade.



DADOS TÉCNICOS

Diâmetro nominal de vazão.....	7 mm (9/32")
Vazão de ar.....	1600 l/min (56.5 CFM)
Máx. pressão de trabalho	16 bar (232 PSI)
Mín. pressão de ruptura conectado	64 bar (928 PSI)
Temperatura	-30°C – +100°C (-22°F – +212°F)
Material do engate.....	Aço zincado
Material da espiga.....	Aço temperado zincado
Força de conexão.....	65 N
Mercados	Global
Standard	AC Q10, 7 mm

VAZÃO DE AR

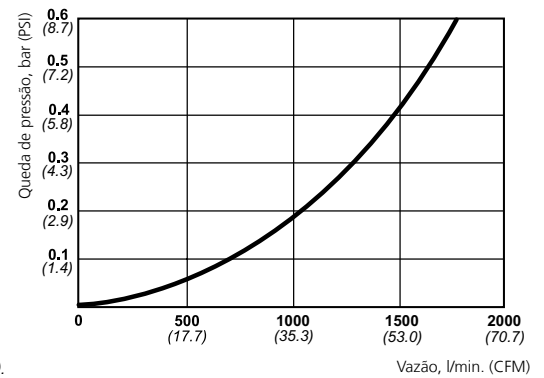

A capacidade de vazão é medida a uma pressão de entrada de 6 bar (87 PSI), e a queda de pressão a 0,5 bar (7 PSI).

Engates	LIGAÇÃO DE MANGUEIRA	Código	Conexão
		10 331 1002	6.3 mm (1/4")
		10 331 1003	8 mm (5/16")
		10 331 1004	10 mm (3/8")
		10 331 1005	13 mm (1/2")
	ROSCA MACHO	10 331 1152	R 1/4"
		10 331 1154	R 3/8"
		10 331 1155	R 1/2"
	ROSCA FÊMEA	10 331 1202	G 1/4"
		10 331 1204	G 3/8"
		10 331 1205	NULL

Espigas	ROSCA FÊMEA	Código	Conexão
		10 331 5152	R 1/4"
		10 331 5252	G 1/4"
	LIGAÇÃO DE MANGUEIRA	10 331 5001	5 mm (3/16")
		10 331 5002	6.3 mm (1/4")
		10 331 5003	8 mm (5/16")
		10 331 5004	10 mm (3/8")
		10 331 5005	13 mm (1/2")
	ROSCA MACHO	10 331 5154	R 3/8"
		10 331 5155	R 1/2"
		10 331 5251	G 1/8"
		10 331 5254	G 3/8"
	ROSCA FÊMEA	10 331 5202	G 1/4"

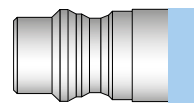

Série 342 – Bloqueio de segurança

- **Função bloqueio de segurança automático**
- **Alta Capacidade de vazão**
- **Fácil conexão**

A Série 342 pode ser utilizada em ambientes extremamente agressivos. A série apresenta uma construção em Aço/Latão zincado com um anel de bloqueio em aço temperado zincado. Disponível em diversas rosas de conexão e espigas antichicoteamento de mangueira. A função de bloqueio de segurança automático evita a desconexão acidental.

Para uma versão completamente em latão (Série 341), consulte o Catálogo de Ar Respirável CEJN.



DADOS TÉCNICOS



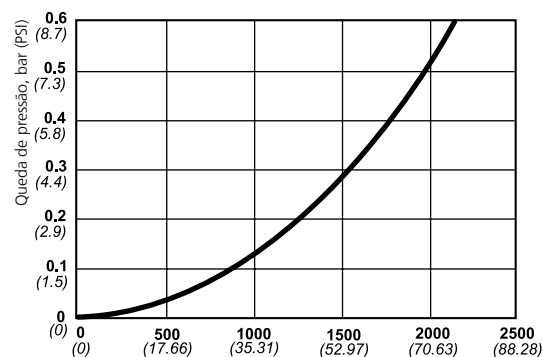

Diâmetro nominal de vazão.....	7.4 mm (9/32")
Vazão de ar.....	1950 l/min (68.8 CFM)
Máx. pressão de trabalho	35 bar (507 PSI)
Mín. pressão de ruptura conectado	140 bar (2030 PSI)
Temperatura	-30°C – +100°C (-22°F – +212°F)
Material do engate.....	Aço/Latão zincado
Material da espiga.....	Aço temperado zincado
Força de conexão.....	103 N
Mercados	Global
Standard	CEJN Original, 7.4mm, bloqueio de segurança



VAZÃO DE AR

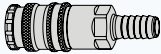

A capacidade de vazão é medida a uma pressão de entrada de 6 bar (87 PSI), e a queda de pressão a 0,5 bar (7 PSI).

Vazão, l/min. (CFM)

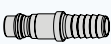
Engate	Código	Conexão
LIGAÇÃO DE MANGUEIRA 	10 342 1002	6.3 mm (1/4")
	10 342 1003	8 mm (5/16")
	10 342 1004	10 mm (3/8")
	10 342 1005	13 mm (1/2")
ROSCA MACHO 	10 342 1152	R 1/4"
	10 342 1154	R 3/8"
	10 342 1155	R 1/2"
	10 342 1452	NPT 1/4"
	10 342 1454	NPT 3/8"
	10 342 1455	NPT 1/2"
ROSCA FÊMEA 	10 342 1202	G 1/4"
	10 342 1204	G 3/8"
	10 342 1205	G 1/2"
	10 342 1402	NPT 1/4"
	10 342 1404	NPT 3/8"
ROSCA FÊMEA 	10 342 1405	NPT 1/2"
STREAM-LINE 	10 342 1060	6.5 x 10 mm
	10 342 1062	8 x 12 mm

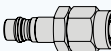
Espiga	Código	Conexão
LIGAÇÃO DE MANGUEIRA 	10 342 5002	6.3 mm (1/4")
	10 342 5004	10 mm (3/8")
	10 342 5005	13 mm (1/2")
	ROSCA MACHO 	10 342 5152
10 342 5154		R 3/8"
10 342 5155		R 1/2"
10 342 5452		NPT 1/4"
10 342 5454		NPT 3/8"
10 342 5556		M16 x 1.5
ROSCA FÊMEA 	10 342 5202	G 1/4"
	10 342 5204	G 3/8"
	10 342 5205	G 1/2"
	10 342 5402	NPT 1/4"
	10 342 5404	NPT 3/8"
STREAM-LINE 	10 342 5060	6.5 x 10 mm
	10 342 5062	8 x 12 mm

A CEJN reserva-se no direito de fazer mudanças sem aviso prévio. Roscas de conexão estão de acordo com ISO Standards. Outras conexões sob consulta. Consulte-nos sobre disponibilidade e preços. Alguns itens estão sujeitos a quantidade mínima de compra. Visite nosso site: www.cejnbrasil.com.br para maiores informações.

1:1

Série 408 – Standard

- Forte e durável
- Fácil conexão

Os engates da Série 408 oferecem alta capacidade de vazão e resistência a vibrações superior aos modelos existentes no mercado. Esta série também pode ser utilizada com vácuo e está disponível em diversos tipos de conexão, além de espigas antichicoteamento de mangueira.



DADOS TÉCNICOS

Diâmetro nominal de vazão.....	9.5 mm (3/8")
Vazão de ar.....	3450 l/min (121.8 CFM)
Máx. pressão de trabalho	16 bar (232 PSI)
Mín. pressão de ruptura conectado	140 bar (2030 PSI)
Temperatura	-20°C – +100°C (-4°F – +212°F)
Material do engate.....	Aço/Latão zincado
Material da espiga.....	Aço temperado zincado
Força de conexão.....	160 N
Mercados	Finlândia, Suécia
Standard	Padrão Escandinavo, 9.5 mm

VAZÃO DE AR

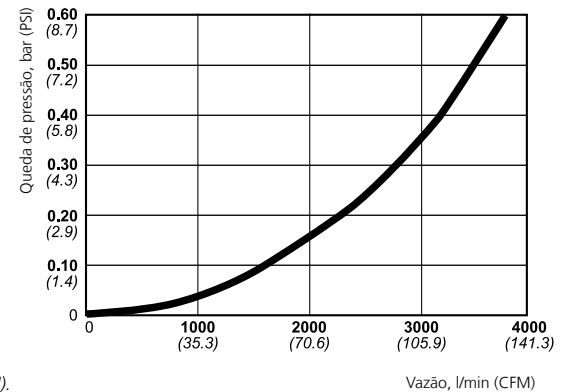

A capacidade de vazão é medida a uma pressão de entrada de 6 bar (87 PSI), e a queda de pressão a 0,5 bar (7 PSI).

ENGATES	LIGAÇÃO DE MANGUEIRA	Código	Conexão
		10 408 1003	8 mm (5/16")
		10 408 1004	10 mm (3/8")
		10 408 1005	13 mm (1/2")
		10 408 1006	16 mm (5/8")
		10 408 1007	19 mm (3/4")
	ROSCA MACHO	10 408 1154	R 3/8"
		10 408 1155	R 1/2"
		10 408 1157	R 3/4"
	ROSCA FÊMEA	10 408 1204	G 3/8"
		10 408 1205	G 1/2"
		10 408 1207	G 3/4"
	LIGAÇÃO STREAM-LINE	10 408 1066	11x16 mm

ESPIGAS	LIGAÇÃO DE MANGUEIRA	Código	Conexão
		10 408 5002	5 mm (1/4")
		10 408 5003	8 mm (5/16")
		10 408 5004	10 mm (3/8")
		10 408 5005	13 mm (1/2")
		10 408 5006	16 mm (5/8")
	ROSCA MACHO	10 408 5152	R 1/4"
		10 408 5154	R 3/8"
		10 408 5155	R 1/2"
		10 408 5157	R 3/4"
	ROSCA FÊMEA	10 408 5202	G 1/4"
		10 408 5204	G 3/8"
		10 408 5205	G 1/2"
		10 408 5207	G 3/4"
	LIGAÇÃO STREAM-LINE	10 408 5066	11x16 mm

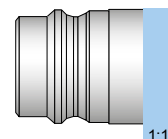

Série 410 – Standard

- Alta capacidade de vazão
- Fácil conexão
- Forte e durável

A Série 410 é apropriada para uma variedade de aplicações. O engate é um projeto original CEJN que tornou-se uma norma europeia. Oferece alta vazão e baixa força de conexão, o que garante um ambiente de trabalho seguro. Uma grande variedade de conexões disponíveis, bem como espigas antichicotamento de mangueira. Disponível engates eSafe de acordo com a norma ISO 4414 e EN 983.

A Série 410 também está disponível na versão eSafe. Consulte o catálogo de Fluidos para espigas série 410 em latão (Série 411), alta pressão (Série 412), dupla retenção (Série 414), em aço inoxidável (Série 416).



DADOS TÉCNICOS

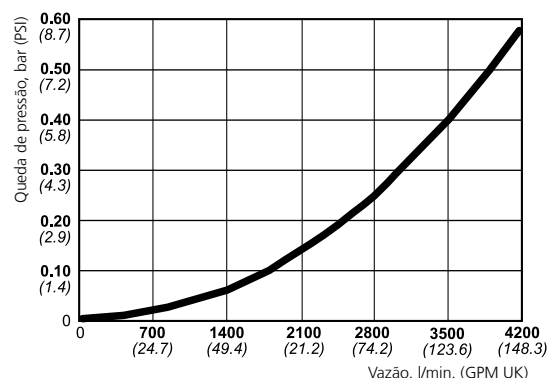

Diâmetro nominal de vazão.....	10.4 mm (13/32")
Vazão de ar.....	3900 l/min (137.7 CFM)
Máx. pressão de trabalho	16 bar (232 PSI)
Mín. pressão de ruptura conectado	140 bar (2030 PSI)
Temperatura	-20°C – +100°C (-4°F – +212°F)
Material do engate.....	Aço/Latão zincado
Material da espiga.....	Aço temperado zincado
Força de conexão.....	105.2 N
Mercados	Global
Standard	Modelo original CEJN, Norma Européia 10.4

VAZÃO DE AR

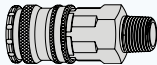
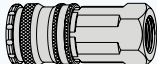
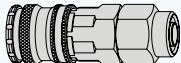

A capacidade de vazão é medida à pressão de entrada de 6 bar (87 PSI), e a queda de pressão a 0,5 bar (7 PSI).

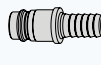
Engate	Código	Conexão
LIGAÇÃO DE MANGUEIRA 	10 410 1003	8 mm (5/16")
	10 410 1004	10 mm (3/8")
	10 410 1005	13 mm (1/2")
	10 410 1006	16 mm (5/8")
	10 410 1007	19 mm (3/4")
ROSCA MACHO 	10 410 1154	R 3/8"
	10 410 1155	R 1/2"
	10 410 1157	R 3/4"
	10 410 1454	NPT 3/8"
	10 410 1455	NPT 1/2"
	10 410 1457	NPT 3/4"
ROSCA FÊMEA 	10 410 1204	G 3/8"
	10 410 1205	G 1/2"
	10 410 1207	G 3/4"
	10 410 1404	NPT 3/8"
	10 410 1405	NPT 1/2"
	10 410 1407	NPT 3/4"
LIGAÇÃO STREAM-LINE 	10 410 1066	11x16 mm
	10 410 1068	

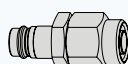
EsPGA	Código	Conexão
LIGAÇÃO DE MANGUEIRA 	10 410 5002	6.3 mm (1/4")
	10 410 5003	8 mm (5/16")
	10 410 5004	10 mm (3/8")
	10 410 5005	13 mm (1/2")
	10 410 5006	16 mm (5/8")
	10 410 5007	19 mm (3/4")
	ROSCA MACHO 	10 410 5152
10 410 5154		R 3/8"
10 410 5155		R 1/2"
10 410 5157		R 3/4"
10 410 5454		NPT 3/8"
10 410 5455		NPT 1/2"
ROSCA FÊMEA 	10 410 5202	G 1/4"
	10 410 5204	G 3/8"
	10 410 5205	G 1/2"
	10 410 5207	G 3/4"
	10 410 5404	NPT 3/8"
	10 410 5405	NPT 1/2"
CONEXÃO STREAM-LINE 	10 410 5407	NPT 3/4"
	10 410 5066	11 x 16 mm
	10 410 5068	13 x 18 mm

A CEJN reserva-se no direito de fazer mudanças sem aviso prévio. Roscas de conexão estão de acordo com ISO Standards. Outras conexões sob consulta. Consulte-nos sobre a disponibilidade e preços. Alguns itens estão sujeitos a quantidade mínima de compra. Visite nosso site: www.cejnbrasil.com.br para maiores informações.

1:1

Série 410 – eSafe

- Alta capacidade de vazão
- Fácil conexão
- Forte e durável

A série eSafe 410 é um modelo original CEJN padrão europeu. A desconexão em duas etapas evita o chicoteamento da mangueira. Está disponível em diversas conexões de rosca. As roscas macho dos engates e espigas têm vedarossa pré-aplicado. A operação automática plena garante o fácil manuseio. Os engates eSafe estão em conformidade com as normas padrão ISO 4414 e EN 983.

A série 410 também está disponível nas versões padrão, Soft-Line e Multi-Link

eSafe™



DADOS TÉCNICOS

Diâmetro nominal de vazão.....	10.4 mm (13/32")
Vazão de ar.....	4000 l/min (141.2 CFM)
Máx. pressão de trabalho	16 bar (232 PSI)
Mín. pressão de ruptura conectado	140 bar (2030 PSI)
Temperatura	-20°C – +100°C (-4°F – +212°F)
Material do engate.....	Latão/aço zincado
Material da espiga.....	Aço temperado zincado
Força de conexão.....	140 N
Mercados	Global
Standard	CEJN Original, Eurostandard 10.4 mm

VAZÃO DE AR

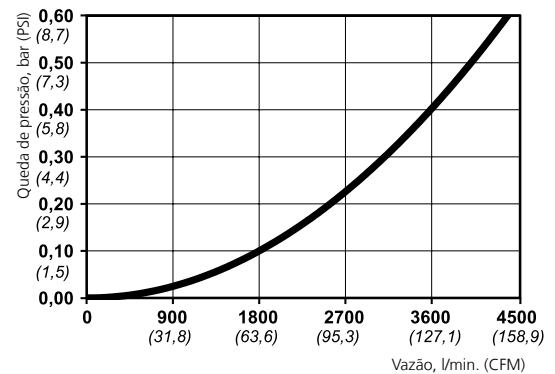

A capacidade de vazão é medida a uma pressão de entrada de 6 bar (87 PSI), e a queda de pressão a 0,5 bar (7 PSI).

ENGATE	CÓDIGO	CONEXÃO
ESAFE COM SEGURANÇA VENTILADA	10 410 2003	8 mm (5/16")
	10 410 2004	10 mm (3/8")
	10 410 2005	13 mm (1/2")
	10 410 2006	16 mm (5/8")
	10 410 2007	19 mm (3/4")
CONEXÃO DE ROSCA MACHO	10 410 2154	R 3/8"
	10 410 2155	R 1/2"
	10 410 2157	R 3/4"
	10 410 2454	NPT 3/8"
	10 410 2455	NPT 1/2"
	10 410 2457	NPT 3/4"
CONEXÃO DE ROSCA FÊMEA	10 410 2204	G 3/8"
	10 410 2205	G 1/2"
	10 410 2207	G 3/4"
	10 410 2404	NPT 3/8"
	10 410 2405	NPT 1/2"
	10 410 2407	NPT 3/4"
CONEXÃO STREAM-LINE	10 410 2066	11 x 16 mm
	10 410 2068	13 x 18 mm

ESPIGAS	CÓDIGO	CONEXÃO
LIGAÇÃO DE MANGUEIRA	10 410 5002	6.3 mm (1/4")
	10 410 5003	8 mm (5/16")
	10 410 5004	10 mm (3/8")
	10 410 5005	13 mm (1/2")
	10 410 5006	16 mm (5/8")
	10 410 5007	19 mm (3/4")
	ROSCA MACHO	10 410 5152
10 410 5154		R 3/8"
10 410 5155		R 1/2"
10 410 5157		R 3/4"
10 410 5454		NPT 3/8"
10 410 5455		NPT 1/2"
10 410 5457		NPT 3/4"
ROSCA FÊMEA	10 410 5202	G 1/4"
	10 410 5204	G 3/8"
	10 410 5205	G 1/2"
	10 410 5207	G 3/4"
	10 410 5404	NPT 3/8"
	10 410 5405	NPT 1/2"
	10 410 5407	NPT 3/4"
CONEXÃO STREAM-LINE	10 410 5066	11 x 16 mm
	10 410 5068	13 x 18 mm

A CEJN reserva-se no direito de fazer mudanças sem aviso prévio. Roscas de conexão de acordo com padrão ISO. Outras conexões sob consulta. Consulte-nos sobre disponibilidade e preços. Alguns itens estão sujeitos a quantidade mínima de compra. Visite nosso site www.cejnbrasil.com.br para maiores informações.

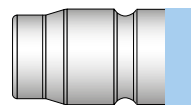

Série 421 – Standard

- Fácil conexão
- Forte e durável
- Alta capacidade de vazão

Os engates da série 421 oferecem alta capacidade de vazão e são resistentes a vibrações. São fabricados em aço para maior resistência e durabilidade.





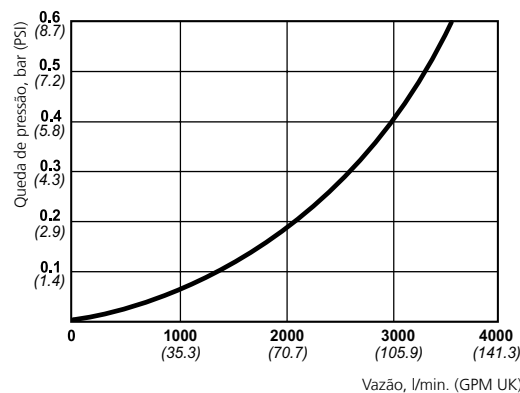

DADOS TÉCNICOS

Diâmetro nominal de vazão.....	10 mm (13/32")
Vazão de ar.....	3200 l/min (113.0 CFM)
Máx. pressão de trabalho	16 bar (232 PSI)
Mín. pressão de ruptura conectado	64 bar (928 PSI)
Temperatura	-30°C – +100°C (-22°F – +212°F)
Material do engate.....	Aço zincado
Material da espiga.....	Aço temperado zincado
Força de conexão.....	160 N
Mercados	Global
Standard	AC Q15, 10 mm

VAZÃO DE AR

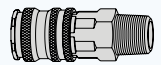

A capacidade de vazão é medida a uma pressão de entrada de 6 bar (87 PSI), e a queda de pressão a 0,5 bar (7 PSI).

ENGATES	LIGAÇÃO DE MANGUEIRA	Código	Conexão
		10 421 1004	10 mm (3/8")
		10 421 1005	13 mm (1/2")
		10 421 1006	16 mm (5/8")
		10 421 1154	R 3/8"
		10 421 1155	R 1/2"
		10 421 1205	G 1/2"

ESPIGAS	LIGAÇÃO DE MANGUEIRA	Código	Conexão
		10 421 5002	6.3 mm (1/4")
		10 421 5003	8 mm (5/16")
		10 421 5004	10 mm (3/8")
		10 421 5005	13 mm (1/2")
		10 421 5006	16 mm (5/8")
			
10 421 5154	R 3/8"		
10 421 5155	R 1/2"		
10 421 5254	G 3/8"		
10 421 5255	G 1/2"		
		10 421 5202	G 1/4"
		10 421 5204	G 3/8"
		10 421 5205	G 1/2"

1:1

Série 430 – Standard

- Pequenas dimensões externas
- Alta capacidade de vazão
- Fácil conexão

Os engates da Série 430 apresentam um desenho que facilita seu manuseio e baixa força de conexão. A série inclui uma ampla variedade de conexões, bem como espigas antichicoteamento de mangueira. Os engates possuem desenho externo menores que os modelos existentes no mercado.



DADOS TÉCNICOS

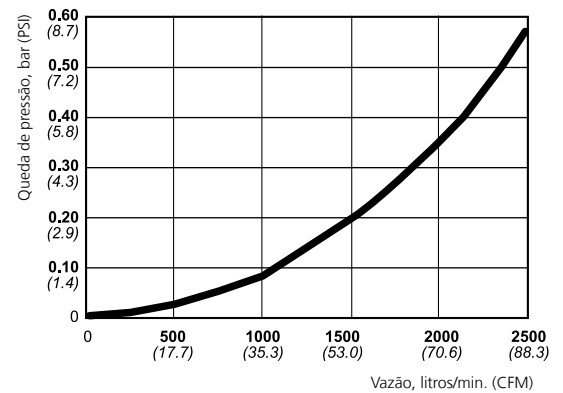

Diâmetro nominal de vazão.....	8.2 mm (5/16")
Vazão de ar.....	2350 l/min (83.0 CFM)
Máx. pressão de trabalho	16 bar (232 PSI)
Mín. pressão de ruptura conectado	140 bar (2030 PSI)
Temperatura	-20°C – +100°C (-4°F – +212°F)
Material do engate.....	Aço/Latão zincado
Material da espiga.....	Aço temperado zincado
Força de conexão.....	110.8 N
Mercados	França, América do Norte, Noruega
Standard	ISO 6150 B, A-A-59439, 8.2 mm

VAZÃO DE AR

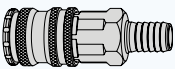
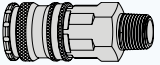
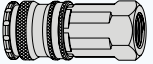
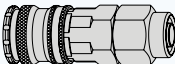

A capacidade de vazão é medida à pressão de entrada de 6 bar (87 PSI), e a queda de pressão a 0,5 bar (7 PSI).

ENGATES	Código	Conexão
LIGAÇÃO DE MANGUEIRA 	10 430 1003	8 mm (5/16")
	10 430 1004	10 mm (3/8")
	10 430 1005	13 mm (1/2")
	10 430 1006	16 mm (5/8")
	10 430 1007	19 mm (3/4")
ROSCA MACHO 	10 430 1154	R 3/8"
	10 430 1155	R 1/2"
	10 430 1157	R 3/4"
	10 430 1454	NPT 3/8"
	10 430 1455	NPT 1/2"
	10 430 1457	NPT 3/4"
ROSCA FÊMEA 	10 430 1204	G 3/8"
	10 430 1205	G 1/2"
	10 430 1207	G 3/4"
	10 430 1404	NPT 3/8"
	10 430 1405	NPT 1/2"
LIGAÇÃO STREAM-LINE 	10 430 1407	NPT 3/4"
	10 430 1066	11x16 mm

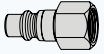
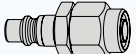
ESPIGAS	Código	Conexão
LIGAÇÃO DE MANGUEIRA 	10 430 5002	6.3 mm (1/4")
	10 430 5003	8 mm (5/16")
	10 430 5004	10 mm (3/8")
	10 430 5005	13 mm (1/2")
	10 430 5006	16 mm (5/8")
ROSCA MACHO 	10 430 5152	R 1/4"
	10 430 5154	R 3/8"
	10 430 5155	R 1/2"
	10 430 5157	R 3/4"
	10 430 5452	NPT 1/4"
	10 430 5454	NPT 3/8"
	10 430 5455	NPT 1/2"
ROSCA FÊMEA 	10 430 5457	NPT 3/4"
	10 430 5202	G 1/4"
	10 430 5204	G 3/8"
	10 430 5205	G 1/2"
	10 430 5207	G 3/4"
	10 430 5402	NPT 1/4"
LIGAÇÃO STREAM-LINE 	10 430 5404	NPT 3/8"
	10 430 5405	NPT 1/2"
	10 430 5407	NPT 3/4"
	10 430 5066	11x16 mm

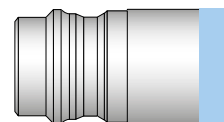

Série 442 – Bloqueio de segurança

- **Função bloqueio de segurança automático**
- **Alta capacidade de vazão**
- **Fácil conexão**

A Série 442 pode ser utilizada em aplicações especialmente duras. fabricado em Aço/Latão zincado com um anel de bloqueio em aço temperado zincado. A função de bloqueio de segurança automático evita a desconexão acidental.

Para uma versão completamente em latão (Série 441), consulte o catálogo de Produtos para Ar Respirável.



DADOS TÉCNICOS

VAZÃO DE AR

Diâmetro nominal de vazão.....	10.4 mm (13/32")
Vazão de ar.....	3950 l/min (139.4 CFM)
Máx. pressão de trabalho	35 bar (507 PSI)
Mín. pressão de ruptura conectado	140 bar (2030 PSI)
Temperatura	-30°C – +100°C (-22°F – +212°F)
Material do engate.....	Aço/Latão zincado
Material da espiga.....	Aço temperado zincado
Força de conexão.....	169.6 N
Mercados	Global
Standard	Modelo original CEJN, 10.4mm, Com Bloqueio de Segurança

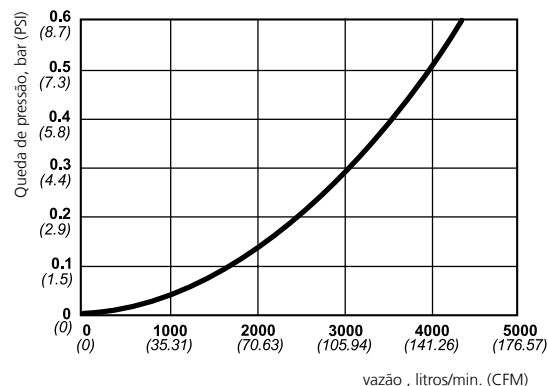

A capacidade de vazão é medida a uma pressão de entrada de 6 bar (87 PSI), e a queda de pressão a 0,5 bar (7 PSI).

ENGATES	LIGAÇÃO DE MANGUEIRA	Código	Conexão
		10 442 1003	8 mm (5/16")
		10 442 1004	10 mm (3/8")
		10 442 1005	13 mm (1/2")
		10 442 1006	16 mm (5/8")
		10 442 1007	19 mm (3/4")
	ROSCA MACHO	10 442 1154	R 3/8"
		10 442 1155	R 1/2"
		10 442 1157	R 3/4"
		10 442 1455	NPT 1/2"
		10 442 1457	NPT 3/4"
	ROSCA FÊMEA	10 442 1204	G 3/8"
		10 442 1205	G 1/2"
		10 442 1207	G 3/4"
		10 442 1404	NPT 3/8"
		10 442 1405	NPT 1/2"

ESPIGAS	LIGAÇÃO DE MANGUEIRA	Código	Conexão
		10 442 5005	13 mm (1/2")
		10 442 5006	16 mm (5/8")
		10 442 5007	19 mm (3/4")
	ROSCA MACHO	10 442 5152	R 1/4"
		10 442 5154	R 3/8"
		10 442 5155	R 1/2"
		10 442 5157	R 3/4"
		10 442 5454	NPT 3/8"
	ROSCA FÊMEA	10 442 5455	NPT 1/2"
		10 442 5204	G 3/8"
		10 442 5205	G 1/2"
		10 442 5207	G 3/4"
	10 442 5405	NPT 1/2"	

A CEJN reserva-se no direito de fazer mudanças sem aviso prévio. As ligações roscadas são listadas de acordo com as Normas ISO Outras conexões sob consulta. Consulte-nos sobre disponibilidade e preços. Alguns itens estão sujeitos a quantidade mínima de compra. Visite nosso site www.cejnbrasil.com.br para maiores informações.

1:1

Série 550 – Standard

- Forte e durável
- Fácil conexão

Os engates da Série 550 apresentam um desenho que facilita o fechamento e exige apenas uma pequena força de conexão. São menores, mais compactos e geram maior vazão que os modelos semelhante existentes no mercado, além de possuir um nível de ruído de desconexão extremamente baixo. Também inclui espigas antichicoteamento de mangueira.

A Série 550 também está disponível na versão de Segurança Ventilada.



DADOS TÉCNICOS

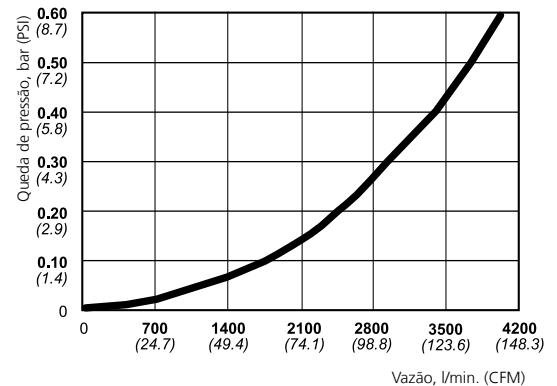

Diâmetro nominal de vazão.....	11 mm (7/16")
Vazão de ar.....	3750 l/min (132.4 CFM)
Máx. pressão de trabalho	16 bar (232 PSI)
Mín. pressão de ruptura conectado	140 bar (2030 PSI)
Temperatura	-20°C – +100°C (-4°F – +212°F)
Material do engate.....	Aço/Latão zincado
Material da espiga.....	Aço temperado zincado
Força de conexão.....	145 N
Mercados	França, América do Norte, Noruega
Standard	ISO 6150 B, A-A-59439, 11 mm

VAZÃO DE AR

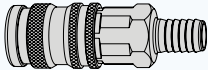

A capacidade de vazão é medida à pressão de entrada de 6 bar (87 PSI), e a queda de pressão a 0,5 bar (7 PSI).

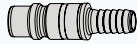
ENGATES	LIGAÇÃO DE MANGUEIRA	Código	Conexão
		10 550 1004	10 mm (3/8")
		10 550 1005	13 mm (1/2")
		10 550 1007	19 mm (3/4")
	ROSCA MACHO	10 550 1154	R 3/8"
		10 550 1155	R 1/2"
		10 550 1157	R 3/4"
		10 550 1454	NPT 3/8"
		10 550 1455	NPT 1/2"
		10 550 1457	NPT 3/4"
	ROSCA FÊMEA	10 550 1204	G 3/8"
		10 550 1205	G 1/2"
		10 550 1207	G 3/4"
		10 550 1404	NPT 3/8"
		10 550 1405	NPT 1/2"
		10 550 1407	NPT 3/4"

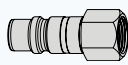
ESPIGAS	LIGAÇÃO DE MANGUEIRA	Código	Conexão
		10 550 5004	10 mm (3/8")
		10 550 5005	13 mm (1/2")
		10 550 5007	19 mm (3/4")
	ROSCA MACHO	10 550 5152	R 1/4"
		10 550 5154	R 3/8"
		10 550 5155	R 1/2"
		10 550 5157	R 3/4"
		10 550 5452	NPT 1/4"
		10 550 5454	NPT 3/8"
		10 550 5455	NPT 1/2"
		10 550 5457	NPT 3/4"
	ROSCA FÊMEA	10 550 5204	G 3/8"
		10 550 5205	G 1/2"
		10 550 5404	NPT 3/8"
		10 550 5405	NPT 1/2"
		10 550 5407	NPT 3/4"

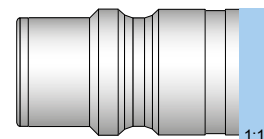

Série 550 – Segurança Ventilada

- Forte e durável
- Fácil conexão
- Alta capacidade de vazão

Os engates de segurança ventilada Série 550 desconecta em duas etapas evita o chicoteamento da mangueira. Está disponível em diversas conexões de rosca. As roscas macho dos engates e espigas têm vedarossa pré-aplicado. A operação automática plena garante o fácil manuseio. Os engates eSafe estão em conformidade com as normas padrão ISO 4414 e EN 983.

A série 550 também está disponível na versão standard.





DADOS TÉCNICOS

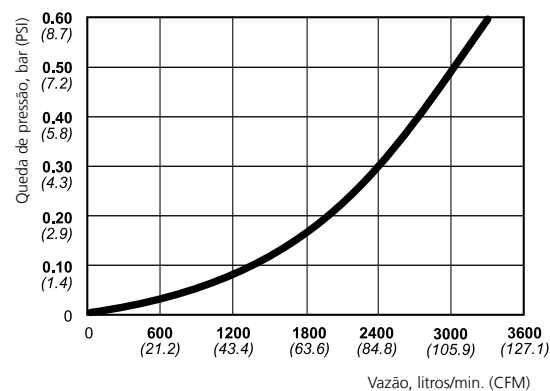

Diâmetro nominal de vazão	11 mm (7/16")
Vazão de ar	3000 l/min (105.9 CFM)
Máx. pressão de trabalho	16 bar (232 PSI)
Mín. pressão de ruptura conectado	64 bar (928 PSI)
Força de conexão	68.6 N
Temperatura	20°C – +80°C (68°F – +176°F)
Material do engate	Aço/Latão zincado
Material da espiga	Aço temperado zincado
Standard	ISO 6150 B, A-A-59439, 11 mm

VAZÃO DE AR

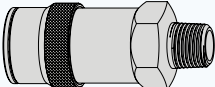

A capacidade de vazão é medida à pressão de entrada de 6 bar (87 PSI), e a queda de pressão a 0,5 bar (7 PSI).

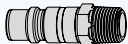
ENGATES	ROSCA MACHO	Código	Conexão
	ROSCA MACHO	10 550 3155	R 1/2"
		10 550 3157	R 3/4"
		10 550 3454	NPT 3/8"
		10 550 3457	NPT 3/4"
	ROSCA FÊMEA	10 550 3205	G 1/2"
		10 550 3207	G 3/4"
		10 550 3404	NPT 3/8"
		10 550 3405	NPT 1/2"
		10 550 3407	NPT 3/4"

ESPIGAS	LIGAÇÃO DE MANGUEIRA	Código	Conexão
	LIGAÇÃO DE MANGUEIRA	10 550 5004	10 mm (3/8")
		10 550 5005	13 mm (1/2")
		10 550 5007	19 mm (3/4")
	ROSCA MACHO	10 550 5152	R 1/4"
		10 550 5154	R 3/8"
		10 550 5155	R 1/2"
		10 550 5157	R 3/4"
		10 550 5452	NPT 1/4"
		10 550 5454	NPT 3/8"
		10 550 5455	NPT 1/2"
		10 550 5457	NPT 3/4"
	ROSCA FÊMEA	10 550 5204	G 3/8"
		10 550 5205	G 1/2"
		10 550 5404	NPT 3/8"
		10 550 5405	NPT 1/2"
		10 550 5407	NPT 3/4"



Sistema Multi-Link

- Sistemas de múltiplas saídas que economizam tempo e espaço

O sistema de distribuição modular de ar CEJN fornece ar comprimido, sem vazamento com baixa queda de pressão mínima com alto fluxo. O exato dimensionamento dos componentes, incluindo uniões, mangueiras e unidades FRL garantem superior desempenho do sistema. Os engates integrados oferecem flexibilidade e alta performance, e seu design compacto permite grande número de saídas sem restringir o fluxo com conexões em T, curvas ou cotovelos. Combinado com a nossa mangueira de alta qualidade, criamos sistema de distribuição de ar flexível de alto desempenho.

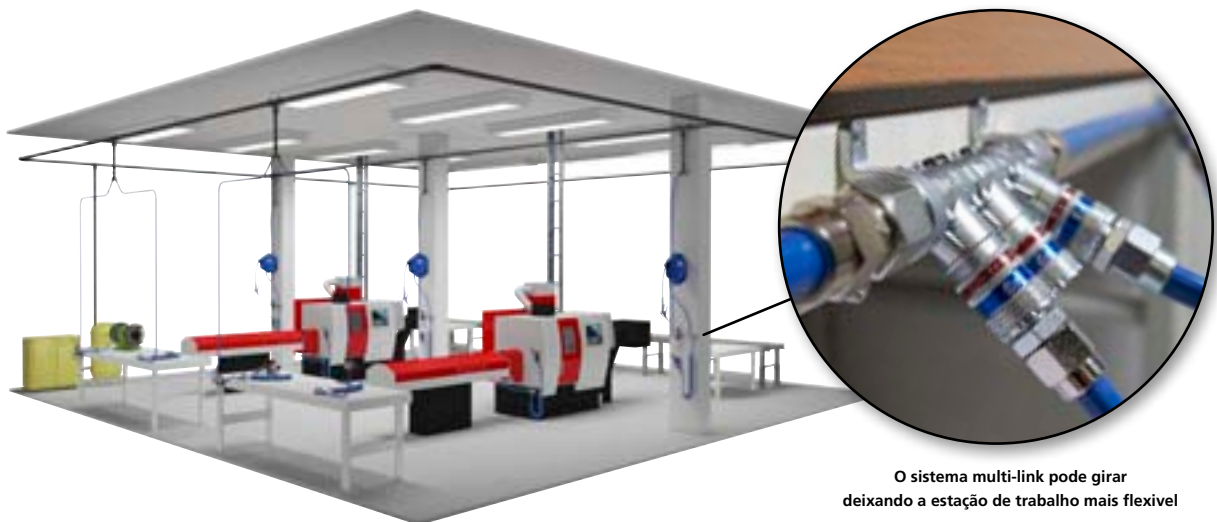

O sistema multi-link pode girar deixando a estação de trabalho mais flexível

Engates Multi-Link

O sistema Multi-Link acompanha engates rápidos que podem ser montados com até 5 pontos

DADOS TÉCNICOS

Temperatura: -20°C – 100°C (-4°F – 212°F)

Máx pressão de trabalho: 16 bar (230 PSI)

Material: Aço zincado



		Código	Conexão
SÉRIE 310	2 saídas	19 902 9922	G 1/2"
	3 saídas	19 902 9923	G 1/2"

		Código	Conexão
SÉRIE 315	2 saídas	19 902 9972	G 1/2"
	3 saídas	19 902 9973	G 1/2"
	4 saídas	19 902 9974	G 1/2"
	5 saídas	19 902 9975	G 1/2"

		Código	Conexão
SÉRIE 320	2 saídas	19 902 9912	G 1/2"
	3 saídas	19 902 9913	G 1/2"

		Código	Conexão
ADAPTADOR FÊMEA	1/2" BSP	19 902 9990	G 1/2"
	1 saída 1/2" BSP	19 902 9991	G 1/2"
	2 saídas 1/2" BSP	19 902 9992	G 1/2"
	3 saídas 1/2" BSP	19 902 9993	G 1/2"
	4 saídas 1/2" BSP	19 902 9994	G 1/2"

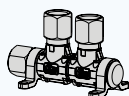

		Código	Conexão
SÉRIE ESAFE 300	Unidade de extensão	19 902 9000	G 1/2"
	unidade de 1 saída	19 902 9001	G 1/2"
	unidade de 2 saídas	19 902 9002	G 1/2"
	unidade de 3 saídas	19 902 9003	G 1/2"
	unidade de 4 saídas	19 902 9004	G 1/2"

		Código	Conexão
SÉRIE ESAFE 310	Unidade de extensão	19 902 9100	G 1/2"
	unidade de 1 saída	19 902 9101	G 1/2"
	unidade de 2 saídas	19 902 9102	G 1/2"
	unidade de 3 saídas	19 902 9103	G 1/2"
	unidade de 4 saídas	19 902 9104	G 1/2"

		Código	Conexão
SÉRIE ESAFE 315	Unidade de extensão	19 902 9150	G 1/2"
	unidade de 1 saída	19 902 9151	G 1/2"
	unidade de 2 saídas	19 902 9152	G 1/2"
	unidade de 3 saídas	19 902 9153	G 1/2"
	unidade de 4 saídas	19 902 9154	G 1/2"

		Código	Conexão
SÉRIE ESAFE 320	Unidade de extensão	19 902 9200	G 1/2"
	unidade de 1 saída	19 902 9201	G 1/2"
	unidade de 2 saídas	19 902 9202	G 1/2"
	unidade de 3 saídas	19 902 9203	G 1/2"
	unidade de 4 saídas	19 902 9204	G 1/2"
SÉRIE 320 ESAFE	unidade de 5 saídas	19 902 9205	G 1/2"

As ligações rosçadas são listadas de acordo com as normas ISO.
 Consulte-nos sobre a disponibilidade e preços. Visite nosso site: www.cejnbrasil.com.br para maiores informações.



Stream-Line para mangueira

- Para sistemas com alta durabilidade e sem fugas

As Mangueiras CEJN são leves e extremamente flexíveis, perfeitas para pequenas ferramentas pneumáticas. São resistentes à abrasão e impactos e duram até 10 vezes mais do que a mangueira de PVC convencional.

A Série Stream-Line oferece uma variedade de mangueiras PU, que é compatível com os outros produtos Stream-Line, tais como engates, protetores de torção e adaptadores, apenas para reduzir o risco de fugas oferecendo alta qualidade e durabilidade.



Mangueira reta – Reforçada

- **Leve e flexível**
- **Excelente resistência a óleos, solventes e outras soluções não aquosas**
- **Alta qualidade e durabilidade**

A mangueira reta reforçada CEJN é uma excelente escolha para aplicações que utilizam pressão máxima de trabalho até 16 bar (232 PSI). Possui alta resistência a abrasão, desgastes e impactos.

Sua composição consiste em três camadas: a primeira em poliuretano com base em éster, a segunda em fibras de poliéster e a terceira em poliuretano com base em éster.

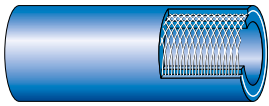

Tamanho DI x DE

- 6.5 x 10 mm
- 8 x 12 mm
- 9.5 x 13.5 mm
- 11 x 16 mm
- 13 x 18 mm

Material da mangueira..... Poliuretano de base éster reforçado com fibras de poliéster



PRESSÃO DE TRABALHO

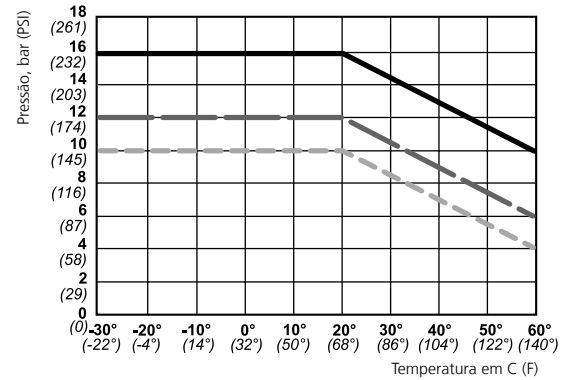

	DI x DE	Comprimento total (m)	Código	Máx. pressão de trabalho (20°C, 68°F)	Pressão de ruptura (20°C, 68°F)
RETA REFORÇADA	6.5 x 10 mm	100 m	19 958 1000	16 bar (232 PSI)	64 bar (928 PSI)
		50 m	19 958 1020	16 bar (232 PSI)	64 bar (928 PSI)
	8 x 12 mm	100 m	19 958 1200	16 bar (232 PSI)	64 bar (928 PSI)
		50 m	19 958 1220	16 bar (232 PSI)	64 bar (928 PSI)
	9.5 x 13.5 mm	100 m	19 958 1350	16 bar (232 PSI)	64 bar (928 PSI)
		50 m	19 958 1370	16 bar (232 PSI)	64 bar (928 PSI)
	11 x 16 mm	100 m	19 958 1600	12 bar (174 PSI)	48 bar (696 PSI)
		50 m	19 958 1638	12 bar (174 PSI)	48 bar (696 PSI)
	13 x 18 mm	50 m	19 958 1801	10 bar (145 PSI)	40 bar (580 PSI)

Mangueira reta – Sem reforço

- **Indicada para adaptadores push-to-connect**
- **Excelente resistência a óleos, solventes e outras soluções não aquosas**
- **Alta qualidade e durabilidade**

A mangueira sem reforço é uma excelente escolha para aplicações com pressão máxima de trabalho de 10 bar (145 PSI). É leve, flexível e possui alta resistência a desgastes e impactos.



Tamanho DI x DE

- 4 x 6 mm
- 5 x 8 mm
- 6.5 x 10 mm
- 8 x 12 mm
- 11 x 16 mm

Material da mangueira..... Poliuretano de base éster



PRESSÃO DE TRABALHO

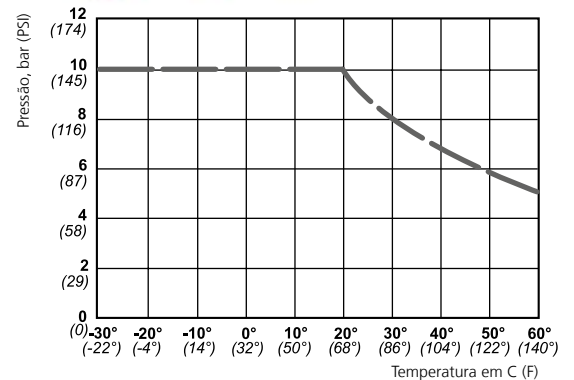

	DI x DE	Comprimento total (m)	Código	Máx. pressão de trabalho (20°C, 68°F)	Pressão de ruptura (20°C, 68°F)
MANGUEIRA RETA NÃO REFORÇADA	4 x 6 mm	50 m	19 958 0702	10 bar (145 PSI)	25 bar (362 PSI)
	5 x 8 mm	50 m	19 958 0802	10 bar (145 PSI)	25 bar (362 PSI)
	6.5 x 10 mm	50 m	19 958 1002	10 bar (145 PSI)	25 bar (362 PSI)
	8 x 12 mm	50 m	19 958 1202	10 bar (145 PSI)	25 bar (362 PSI)
	11 x 16 mm	50 m	19 958 1602	10 bar (145 PSI)	25 bar (362 PSI)

A CEJN reserva-se no direito de fazer mudanças sem aviso prévio. Roscas de conexão estão de acordo com ISO Standards. Outras conexões sob consulta. Consulte-nos sobre a disponibilidade e preços. Alguns itens estão sujeitos a quantidade mínima de compra. Visite nosso site www.cejnbrasil.com.br para maiores informações.

Mangueira Antiestática – Reta Reforçada

- Dissipa as descargas eletrostáticas
- Excelente resistência
- Extremamente flexível

A mangueira condutora elétrica CEJN é feita de borracha EPDM reforçada que dissipa as descargas eletrostáticas e minimiza a ocorrência de faíscas. É uma ótima escolha para aplicações onde ocorrem cargas estáticas em excesso ou em que uma descarga estática possa potencialmente provocar uma explosão ou danos. A mangueira oferece uma elevada resistência ao desgaste, abrasão, e impacto.



Tamanho DI x DE

- 8 x 15 mm
- 10 x 17,5 mm
- 12 x 19,5 mm

Material da mangueira..... Borracha reforçada EPDM

	DI x DE	Comprimento total (m)	Código	Máx. pressão de trabalho (20°C, 68°F)	Pressão de ruptura (20°C, 68°F)
MANGUEIRA CONDUTORA ELÉCTRICA	8 x 15 mm	40 m	19 900 9920	12 bar (174 PSI)	48 bar (696 PSI)
	10 x 17,5 mm	40 m	19 900 9918	12 bar (174 PSI)	48 bar (696 PSI)
	12 x 19,5 mm	40 m	19 900 9921	12 bar (174 PSI)	48 bar (696 PSI)



PRESSÃO DE TRABALHO

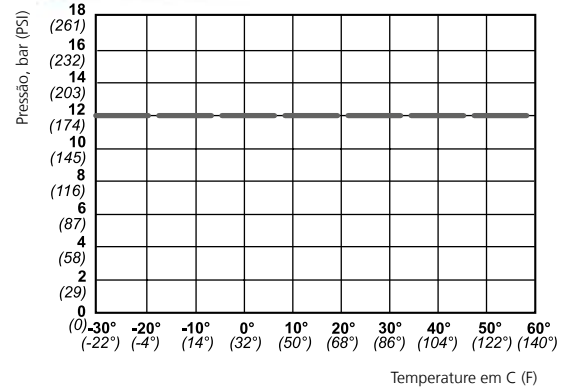

Mangueira antifaísca – Reta Reforçada

- Resistente a faíscas
- Excelente resistência a óleos, solventes e outras soluções não aquosas
- Alta qualidade e durabilidade

A mangueira antifaísca CEJN é resistente a queimaduras e danos devidos à exposição a faíscas presentes em ambientes de solda próximo a equipamentos de corte. Além de ser leve e flexível, possui alta resistência a impactos e desgastes.

A mangueira possui três camadas: a primeira em poliuretano à base de éster, a segunda de trama de fibra de poliéster e a terceira de poliuretano à base de éster.

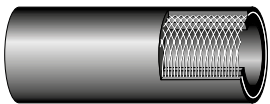

Tamanho DI x DE

- 8 x 12 mm
- 9,5 x 13,5 mm
- 11 x 16 mm

Material da mangueira..... Poliuretano de base éster reforçada com fibra de poliéster

	DI x DE	Comprimento total (m)	Código	Máx. pressão de trabalho (20°C, 68°F)	Pressão de ruptura (20°C, 68°F)
MANGUEIRA RETA REFORÇADA	8 x 12 mm	50 m	19 958 1230	14 bar (203 PSI)	56 bar (812 PSI)
	9,5 x 13,5 mm	50 m	19 958 1330	12 bar (174 PSI)	48 bar (696 PSI)
	11 x 16 mm	50 m	19 958 1637	12 bar (174 PSI)	48 bar (696 PSI)



PRESSÃO DE TRABALHO

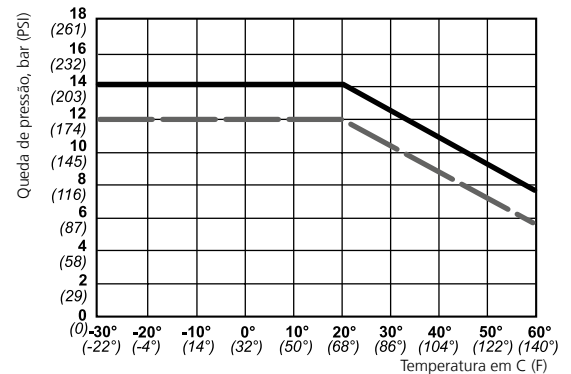

Mangueira de água – Reta reforçada

- **Leve e flexível**
- **Excelente resistência a óleos, solventes e a soluções aquosas e não aquosas**
- **Alta qualidade e durabilidade**

A mangueira de água CEJN pode ser utilizada tanto para água quanto para ar comprimido em ambientes úmidos. Possui alta resistência a impacto e pode ser utilizada em alta temperatura. A mangueira volta facilmente à sua forma original e possui excelente resistência à abrasão.

A primeira camada da mangueira consiste em poliuretano éter, a segunda é de fibra de poliéster e a terceira é de poliuretano éter.



Tamanho DI x DE

8 x 12 mm

11 x 16 mm

Material da mangueira..... Poliuretano de base éter reforçada com fibras de poliéster

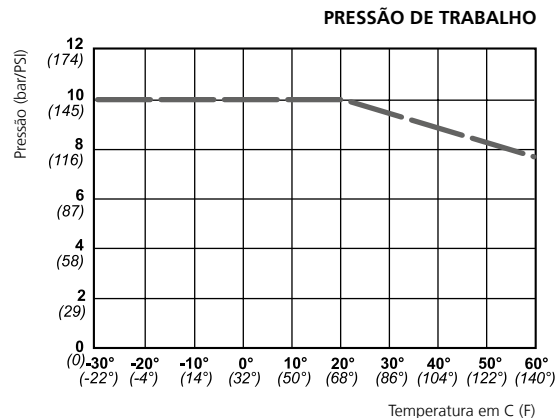

	DI x DE	Comprimento total (m)	Código	Máx. pressão de trabalho (20°C, 68°F)	Pressão de ruptura (20°C, 68°F)
MANGUEIRA COM REFORÇO	8 x 12 mm	50 m	19 958 1240	10 bar (145 PSI)	40 bar (580 PSI)
TRANÇADA RETA	11 x 16 mm	50 m	19 958 1640	10 bar (145 PSI)	40 bar (580 PSI)

A CEJN reserva-se no direito de fazer mudanças sem aviso prévio. As conexões de rosca são listadas de acordo com padrões ISO. Outras conexões sob consulta. Consulte-nos sobre disponibilidade e preços. Alguns itens estão sujeitos a quantidade mínima de compra. Visite nosso site www.cejnbrasil.com.br para maiores informações.



Mangueira espiral – Não reforçada

- **Leve e flexível**
- **Excelente resistência a óleos, solventes e outras soluções não aquosas**
- **Alta qualidade e durabilidade**

A mangueira espiral CEJN é uma excelente escolha por possuir grande capacidade de recuo, resistência a abrasão, ruptura e impactos. É adequada para aplicações com alta temperatura.

Máx. pressão de trabalho 10 bar (145 PSI) (20°C, 68°F)

Mín. pressão de ruptura conectado 25 bar (362 PSI) (20°C, 68°F)

Material da mangueira..... Poliuretano de base éster

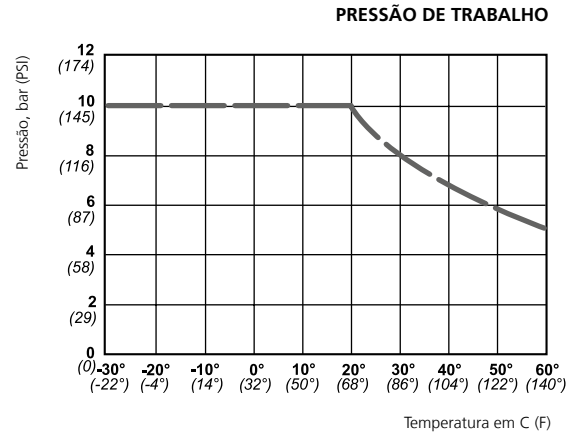
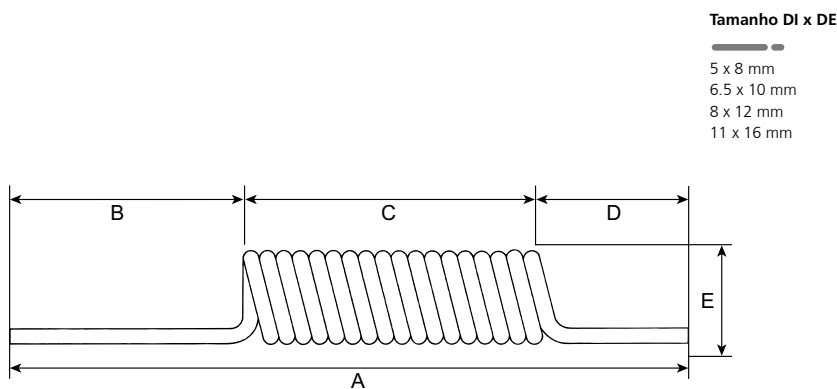

COMPRIMENTO DE SERVIÇO	DI x DE	Comprimento total (m)	Código	A	B	C	D	E
2 METROS	5 x 8 mm	2.5 m	19 958 5820	740	500	140	100	42
	6.5 x 10 mm	2.5 m	19 958 6020	740	500	140	100	52
	8 x 12 mm	2.5 m	19 958 6220	740	500	140	100	65
	11 x 16 mm	2.5 m	19 958 6620	720	500	120	100	95
4 METROS	5 x 8 mm	5.0 m	19 958 5840	930	500	330	100	42
	6.5 x 10 mm	5.0 m	19 958 6040	930	500	330	100	52
	8 x 12 mm	5.0 m	19 958 6240	920	500	320	100	65
	11 x 16 mm	5.0 m	19 958 6640	880	500	280	100	95
6 METROS	5 x 8 mm	7.5 m	19 958 5860	1120	500	520	100	42
	6.5 x 10 mm	7.5 m	19 958 6060	1120	500	520	100	52
	8 x 12 mm	7.5 m	19 958 6260	1100	500	500	100	65
	11 x 16 mm	7.5 m	19 958 6660	1040	500	440	100	95
8 METROS	5 x 8 mm	10.0 m	19 958 5880	1300	500	700	100	42
	6.5 x 10 mm	10.0 m	19 958 6080	1310	500	710	100	52
	8 x 12 mm	10.0 m	19 958 6280	1280	500	680	100	65
	11 x 16 mm	10.0 m	19 958 6680	1210	500	610	100	95

Mangueira antifaísca espiral – Não reforçada

- Resistente a faíscas e queimaduras
- Excelente resistência a óleos, solventes e outras soluções não aquosas
- Alta qualidade e durabilidade

A mangueira espiral antifaísca CEJN é resistente a queimaduras e danos devidos à exposição a faíscas presentes em ambientes de solda próximo a equipamentos de corte. Sua excelente capacidade de recuo e resistência a tornam ideal para linhas de montagem e pontos de trabalho fixos. A mangueira também pode ser usada para aplicações de ar respirável.

Para maiores informações consulte a linha de Ar Respirável CEJN.

Máx. pressão de trabalho 10 bar (145 PSI) (20°C, 68°F)

Mín. pressão de ruptura conectado 25 bar (362 PSI) (20°C, 68°F)

Material da mangueira..... Poliuretano de base éster



Tamanho DI x DE

- 6.5 x 10 mm
- 8 x 12 mm

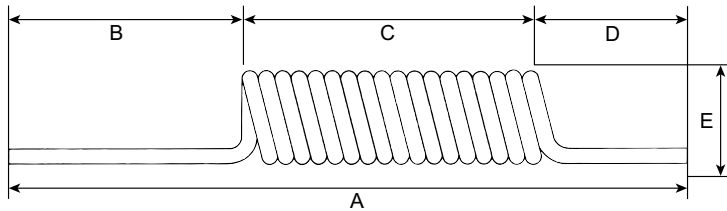

PRESSÃO DE TRABALHO

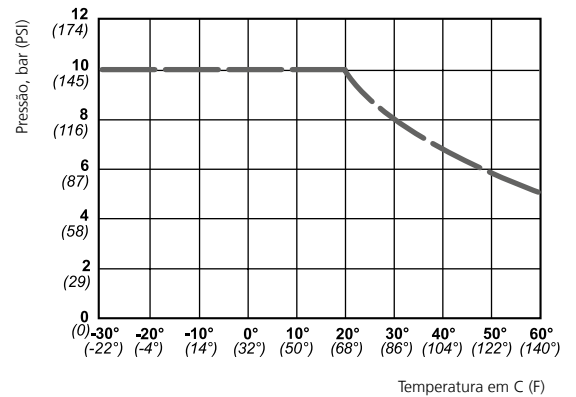

COMPRIMENTO DE SERVIÇO DI x DE	Comprimento total (m)	Código	A	B	C	D	E	
MANGUEIRA ANTI-FAÍSCA	6.5 x 10 mm	2.5 m	19 958 4020	740	500	140	100	52
	8 x 12 mm	2.5 m	19 958 4220	740	500	140	100	65
	6.5 x 10 mm	5.0 m	19 958 4040	930	500	330	100	52
	8 x 12 mm	5.0 m	19 958 4240	920	500	320	100	65
	6.5 x 10 mm	7.5 m	19 958 4060	1120	500	520	100	52
	8 x 12 mm	7.5 m	19 958 4260	1100	500	500	100	65
	6.5 x 10 mm	8.0 m	19 958 4080	1310	500	710	100	52
	8 x 12 mm	8.0 m	19 958 4280	1280	500	680	100	65

A CEJN reserva-se no direito de fazer mudanças sem aviso prévio. Roscas de conexão de acordo com padrão ISO. Outras conexões sob consulta. Consulte-nos sobre a disponibilidade e preços. Alguns itens estão sujeitos a quantidade mínima de compra. Visite nosso site www.cejnbrasil.com.br para maiores informações.



Kits para mangueira Stream-Line

- Mangueiras pré-montadas com combinações de engates para uso imediato

Os Kits de mangueira Stream-Line fornecem diversas combinações de mangueiras PU, engates, espigas e adaptadores montados prontos para utilização. Cada kit pode ser montado de acordo com a necessidade de cada cliente.

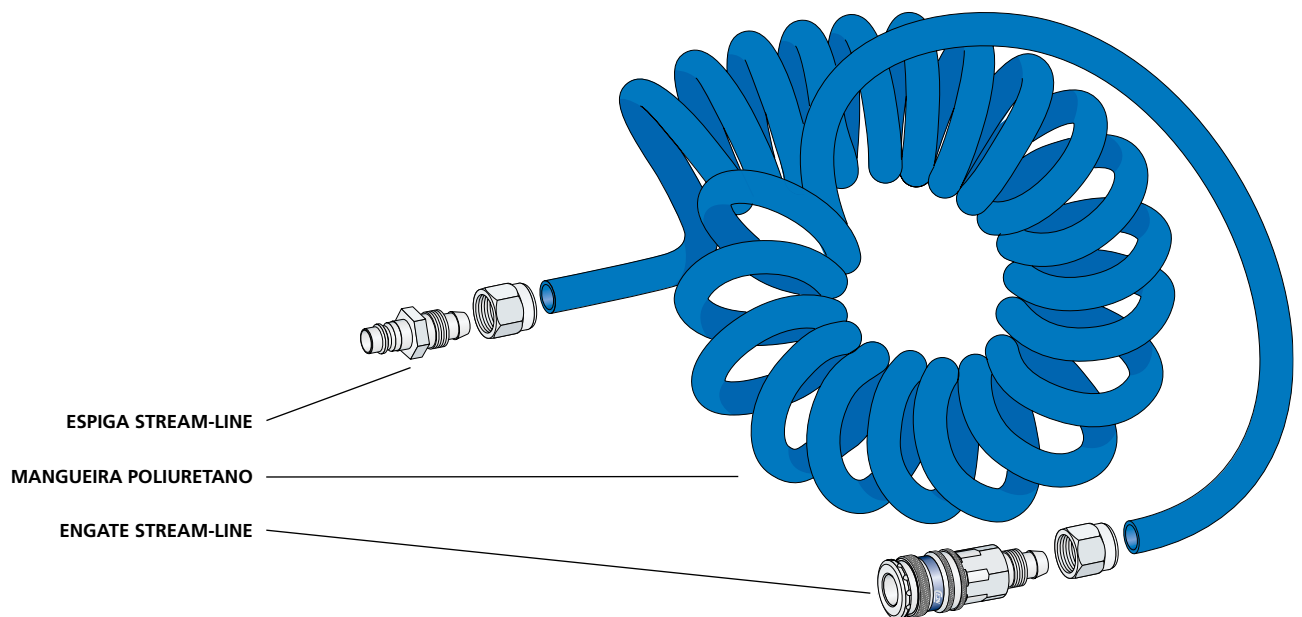

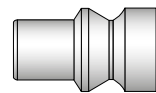

Kits de mangueiras PU – com a Série 300

ARO 210 Standard, 5.5mm

- **Série 300 engates e espigas**
- **Mangueira PU de alta durabilidade**
- **Prontas para utilização**

Cada kit contém uma mangueira em poliuretano reta ou espiral combinada com engates ou espigas Stream-Line da série 300 standard ou eSafe para uso imediato.



A capacidade de vazão é medida à pressão de entrada de 6 bar (87 PSI), e a quebra de pressão a 0,5 bar (7 PSI).

		Comprimento de serviço	Código	DI x DE	Máx pressão de trabalho	
SÉRIE 300	Espiral	2.0 m	19 958 9977	5x8 mm	10 bar (145 PSI)	
		4.0 m	19 958 9948	6.5x10 mm	10 bar (145 PSI)	
		6.0 m	19 958 9952	6.5x10 mm	10 bar (145 PSI)	
		10.0 m	19 958 9802	8x12 mm	16 bar (232 PSI)	
		15.0 m	19 958 9842	8x12 mm	16 bar (232 PSI)	
SÉRIE 300, ESAFE	Espiral	2.0 m	19 958 9739	6.5x10 mm	10 bar (145 PSI)	
			19 958 9330	8x12 mm	10 bar (145 PSI)	
		4.0 m	19 958 9740	6.5x10 mm	10 bar (145 PSI)	
			19 958 9712	8x12 mm	10 bar (145 PSI)	
			19 958 9345	11x16 mm	10 bar (145 PSI)	
		6.0 m	19 958 9741	6.5x10 mm	10 bar (145 PSI)	
			19 958 9713	8x12 mm	10 bar (145 PSI)	
		8.0 m	19 958 9742	6.5x10 mm	10 bar (145 PSI)	
			19 958 9714	8x12 mm	10 bar (145 PSI)	
			19 958 9782	11 x 16 mm	10 bar (145 PSI)	
		Reta reforçada	10.0 m	19 958 9704	8x12 mm	16 bar (232 PSI)
			15.0 m	19 958 9705	8x12 mm	16 bar (232 PSI)
			10.0 m	19 958 9335	9.5x13.5 mm	10 bar (145 PSI)
15.0 m	19 958 9336		9.5x13.5 mm	10 bar (145 PSI)		



A CEJN reserva-se no direito de fazer mudanças sem aviso prévio. Roscas de conexão de acordo com padrão ISO. Outras conexões sob consulta. Consulte-nos sobre disponibilidade e preços. Alguns itens estão sujeitos a quantidade mínima de compra. Visite nosso site www.cejnbrasil.com.br para maiores informações.

VAZÃO DE AR

- MANGUEIRA 5X8 MM
- MANGUEIRA 6.5X10 MM
- MANGUEIRA 8X12 MM
- MANGUEIRA 9.5X13.5 MM
- MANGUEIRA 11X16 MM

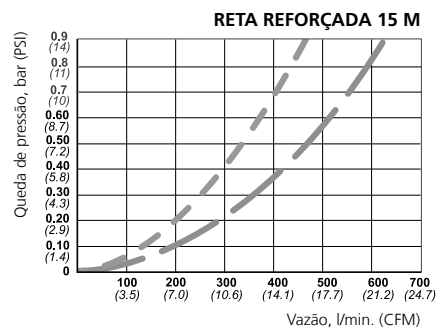
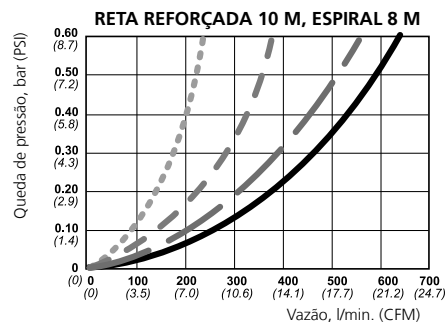
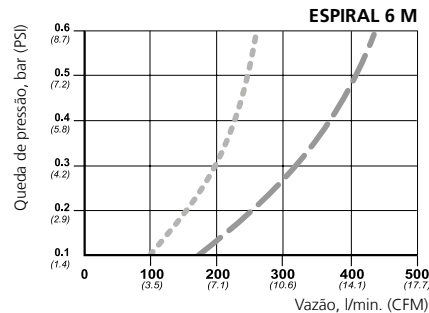
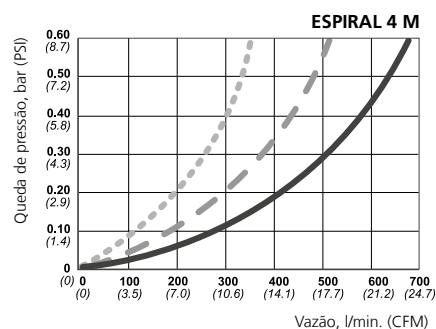
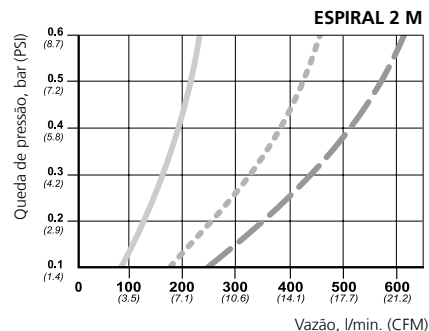

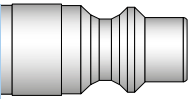

1:1

Kits de mangueiras PUR – com a Série 310

ISO 6150 B, A-A 59439

- Série 310 engates e espigas
- Mangueira PU de alta durabilidade
- Prontas para utilização

Cada kit contem uma mangueira em poliuretano reta ou espiral combinada com engates ou espigas Stream-Line da série 310 standard ou eSafe para uso imediato.

Kits de Mangueira PU também estão disponíveis com engates e espigas Standard ou segurança ventilada com as Séries 300, 320 e 410.



A capacidade de vazão é medida à pressão de entrada de 6 bar (87 PSI), e a quebra de pressão a 0,5 bar (7 PSI).

		Comprimento de serviço	Código	DI x DE	Máx pressão de trabalho	
SÉRIE 310	Espiral	2.0 m	19 958 9923	5 x 8 mm	10 bar (145 PSI)	
			19 958 9927	6.5 x 10 mm	10 bar (145 PSI)	
			19 958 9931	8 x 12 mm	10 bar (145 PSI)	
		4.0 m	19 958 9928	6.5 x 10 mm	10 bar (145 PSI)	
			19 958 9932	8 x 12 mm	10 bar (145 PSI)	
			19 958 9936	11 x 16 mm	10 bar (145 PSI)	
	6.0 m	19 958 9929	6.5 x 10 mm	10 bar (145 PSI)		
		19 958 9933	8 x 12 mm	10 bar (145 PSI)		
		8.0 m	19 958 9930	6.5 x 10 mm	10 bar (145 PSI)	
	19 958 9934		8 x 12 mm	10 bar (145 PSI)		
	Reta reforçada	10.0 m	19 958 9832	8 x 12 mm	16 bar (232 PSI)	
			19 958 9337	9.5 x 13.5 mm	16 bar (232 PSI)	
19 958 9833			8 x 12 mm	16 bar (232 PSI)		
SÉRIE 310 SEGURANÇA VENTILADA	Espiral	2.0 m	19 958 9331	8 x 12 mm	10 bar (145 PSI)	
			19 958 9709	8 x 12 mm	10 bar (145 PSI)	
			19 958 9710	8 x 12 mm	10 bar (145 PSI)	
		4.0 m	19 958 9711	8 x 12 mm	10 bar (145 PSI)	
			8.0 m	19 958 9701	8 x 12 mm	16 bar (232 PSI)
				19 958 9702	8 x 12 mm	16 bar (232 PSI)
	Reta reforçada	10.0 m	19 958 9701	8 x 12 mm	16 bar (232 PSI)	
			15.0 m	19 958 9702	8 x 12 mm	16 bar (232 PSI)



A CEJN reserva-se no direito de fazer mudanças sem aviso prévio. Roscas de conexão de acordo com padrão ISO. Outras conexões sob consulta. Consulte-nos sobre disponibilidade e preços. Alguns itens estão sujeitos a quantidade mínima de compra. Visite nosso site www.cejnbrasil.com.br para maiores informações.

VAZÃO DE AR

- MANGUEIRA 5X8 MM
- MANGUEIRA 6.5X10 MM
- MANGUEIRA 8X12 MM
- MANGUEIRA 9.5X13.5 MM
- MANGUEIRA 11X16 MM

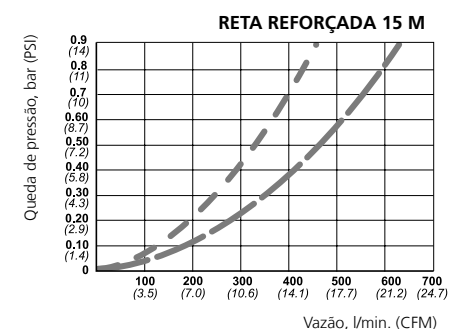
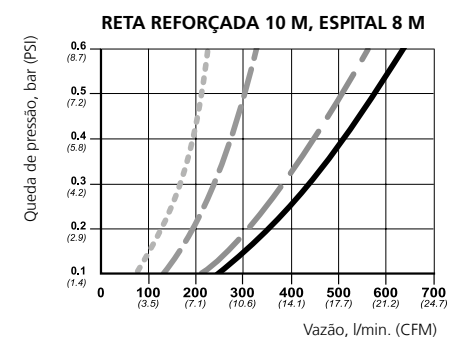
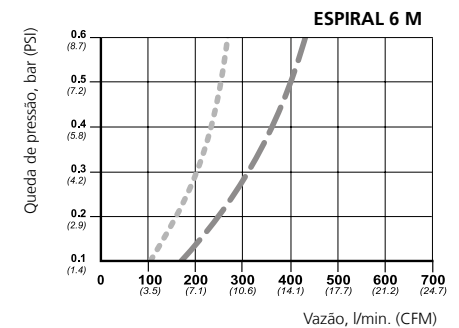
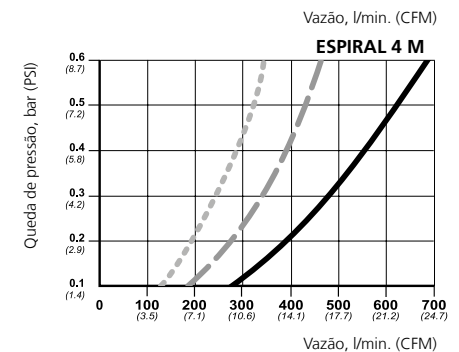
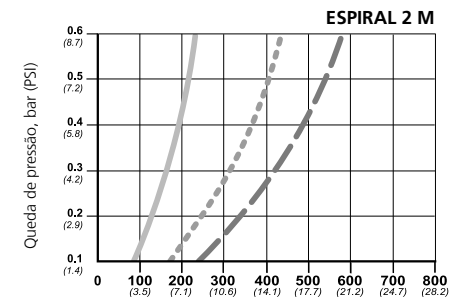

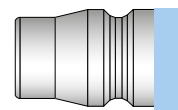

Kit de Mangueira PU – Série 315

Padrão Asiática, 7.5 mm

- **Série 315 engates e espigas**
- **Mangueira PU de alta durabilidade**
- **Prontas para utilização**

Cada kit contém uma mangueira em poliuretano reta ou espiral combinada com engates ou espigas Stream-Line da série 315 standard ou eSafe para uso imediato.



VAZÃO DE AR

- MANGUEIRA 5X8 MM
- - - MANGUEIRA 6.5X10 MM
- MANGUEIRA 8X12 MM
- MANGUEIRA 9.5X13.5 MM
- MANGUEIRA 11X16 MM

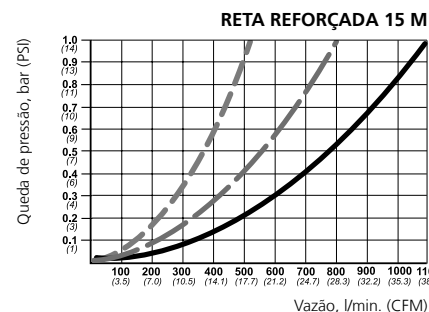
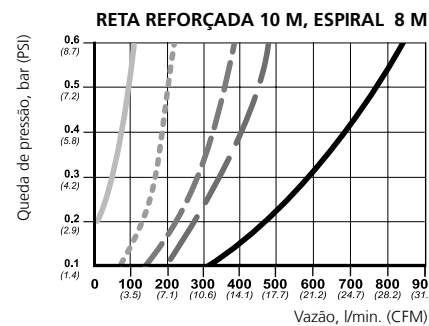
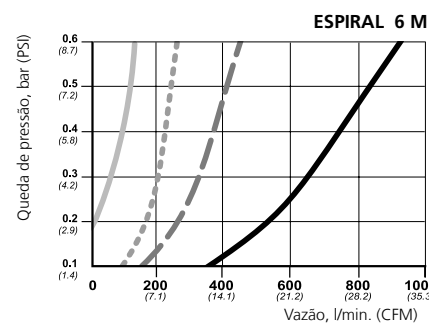
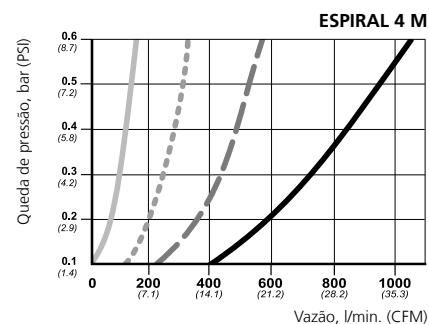
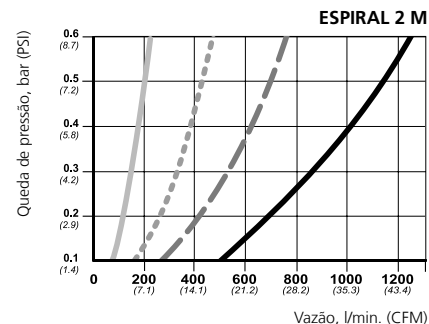

		Comprimento de serviço	Código	DI x DE	Máx pressão de trabalho	
SÉRIE 315	Espiral	2.0 m	19 958 9410	5 x 8 mm	10 bar (145 PSI)	
			19 958 9414	6.5 x 10 mm	10 bar (145 PSI)	
			19 958 9418	8 x 12 mm	10 bar (145 PSI)	
		4.0 m	19 958 9422	11 x 16 mm	10 bar (145 PSI)	
			19 958 9411	5 x 8 mm	10 bar (145 PSI)	
			19 958 9415	6.5 x 10 mm	10 bar (145 PSI)	
		6.0 m	19 958 9419	8 x 12 mm	10 bar (145 PSI)	
			19 958 9423	11 x 16 mm	10 bar (145 PSI)	
			19 958 9412	5 x 8 mm	10 bar (145 PSI)	
		8.0 m	19 958 9416	6.5 x 10 mm	10 bar (145 PSI)	
			19 958 9420	8 x 12 mm	10 bar (145 PSI)	
			19 958 9424	11 x 16 mm	10 bar (145 PSI)	
		Reta reforçada	10.0 m	19 958 9413	5 x 8 mm	10 bar (145 PSI)
				19 958 9417	6.5 x 10 mm	10 bar (145 PSI)
				19 958 9421	8 x 12 mm	10 bar (145 PSI)
			19 958 9425	11 x 16 mm	10 bar (145 PSI)	
			15.0 m	19 958 9560	8 x 12 mm	16 bar (232 PSI)
				19 958 9301	9.5 x 13.5 mm	16 bar (232 PSI)
SÉRIE 315 ESAFE	Espiral	2.0 m	19 958 9563	11 x 16 mm	12 bar (174 PSI)	
			19 958 9561	8 x 12 mm	16 bar (232 PSI)	
			19 958 9564	11 x 16 mm	12 bar (174 PSI)	
		4.0 m	19 958 9370	6.5 x 10 mm	10 bar (145 PSI)	
			19 958 9374	8 x 12 mm	10 bar (145 PSI)	
			19 958 9378	11 x 16 mm	10 bar (145 PSI)	
		6.0 m	19 958 9371	6.5 x 10 mm	10 bar (145 PSI)	
			19 958 9375	8 x 12 mm	10 bar (145 PSI)	
			19 958 9379	11 x 16 mm	10 bar (145 PSI)	
		8.0 m	19 958 9372	6.5 x 10 mm	10 bar (145 PSI)	
			19 958 9376	8 x 12 mm	10 bar (145 PSI)	
			19 958 9380	11 x 16 mm	10 bar (145 PSI)	
		Reta reforçada	10.0 m	19 958 9373	6.5 x 10 mm	10 bar (145 PSI)
				19 958 9377	8 x 12 mm	10 bar (145 PSI)
				19 958 9381	11 x 16 mm	10 bar (145 PSI)
		15.0 m	19 958 9203	11 x 16 mm	12 bar (174 PSI)	
			19 958 9201	9.5 x 13.5 mm	16 bar (232 PSI)	
		19 958 9202	9.5 x 13.5 mm	16 bar (232 PSI)		



A CEJN reserva-se no direito de fazer mudanças sem aviso prévio. Roscas de conexão de acordo com padrão ISO. Outras conexões sob consulta. Consulte-nos sobre disponibilidade e preços. Alguns itens estão sujeitos a quantidade mínima de compra. Visite nosso site www.cejnbrasil.com.br para maiores informações.

1:1

Kits de mangueiras PUR – com a Série 320

CEJN, Norma europeia 7.6 (7.4)

- **Série 320 engates e espigas**
- **Mangueira PU de alta durabilidade**
- **Prontas para utilização**

Cada kit contem uma mangueira em poliuretano reta ou espiral combinada com engates ou espigas Stream- Line da série 320 standard ou eSafe para uso imediato.



A capacidade de vazão é medida à pressão de entrada de 6 bar (87 PSI), e a queda de pressão a 0,5 bar (7 PSI).

		Comprimento de serviço	Código	DI x DE	Máx pressão de trabalho
SÉRIE 320	Espiral	2.0 m	19 958 9907	5 x 8 mm	10 bar (145 PSI)
			19 958 9910	6.5 x 10 mm	10 bar (145 PSI)
			19 958 9914	8 x 12 mm	10 bar (145 PSI)
			19 958 9917	11 x 16 mm	10 bar (145 PSI)
		4.0 m	19 958 9903	5 x 8 mm	10 bar (145 PSI)
			19 958 9904	6.5 x 10 mm	10 bar (145 PSI)
			19 958 9905	8 x 12 mm	10 bar (145 PSI)
			19 958 9906	11 x 16 mm	10 bar (145 PSI)
		6.0 m	19 958 9908	5 x 8 mm	10 bar (145 PSI)
			19 958 9912	6.5 x 10 mm	10 bar (145 PSI)
			19 958 9915	8 x 12 mm	10 bar (145 PSI)
			19 958 9918	11 x 16 mm	10 bar (145 PSI)
	8.0 m	19 958 9909	5 x 8 mm	10 bar (145 PSI)	
		19 958 9913	6.5 x 10 mm	10 bar (145 PSI)	
		19 958 9916	8 x 12 mm	10 bar (145 PSI)	
		19 958 9919	11 x 16 mm	10 bar (145 PSI)	
	Reta reforçada	10.0 m	19 958 9829	8 x 12 mm	16 bar (232 PSI)
			19 958 9339	9.5 x 13.5 mm	16 bar (232 PSI)
			19 958 9737	11 x 16 mm	12 bar (174 PSI)
			19 958 9830	8 x 12 mm	16 bar (232 PSI)
15.0 m		19 958 9340	9.5 x 13.5 mm	16 bar (232 PSI)	
		19 958 9748	11 x 16 mm	12 bar (174 PSI)	
		19 958 9743	6.5 x 10 mm	10 bar (145 PSI)	
		19 958 9762	8 x 12 mm	10 bar (145 PSI)	
SÉRIE 320 SEGURANÇA VENTILADA	Espiral	2.0 m	19 958 9763	6.5 x 10 mm	10 bar (145 PSI)
			19 958 9762	8 x 12 mm	10 bar (145 PSI)
		4.0 m	19 958 9767	11 x 16 mm	10 bar (145 PSI)
			19 958 9764	6.5 x 10 mm	10 bar (145 PSI)
		6.0 m	19 958 9706	8 x 12 mm	10 bar (145 PSI)
			19 958 9768	11 x 16 mm	10 bar (145 PSI)
	8.0 m		19 958 9765	6.5 x 10 mm	10 bar (145 PSI)
			19 958 9707	8 x 12 mm	10 bar (145 PSI)
	Reta reforçada	10.0 m	19 958 9769	11 x 16 mm	10 bar (145 PSI)
			19 958 9708	8 x 12 mm	10 bar (145 PSI)
		15.0 m	19 958 9770	11 x 16 mm	10 bar (145 PSI)
			19 958 9738	11 x 16 mm	12 bar (174 PSI)
19 958 9341			9.5 x 13.5 mm	16 bar (232 PSI)	
19 958 9342			9.5 x 13.5 mm	16 bar (232 PSI)	



A CEJN reserva-se no direito de fazer mudanças sem aviso prévio. Roscas de conexão de acordo com padrão ISO. Outras conexões sob consulta. Consulte-nos sobre disponibilidade e preços. Alguns itens estão sujeitos a quantidade mínima de compra. Visite nosso site www.cejnbrasil.com.br para maiores informações.

VAZÃO DE AR

- MANGUEIRA 5X8 MM
- - - MANGUEIRA 6.5X10 MM
- MANGUEIRA 8X12 MM
- - - MANGUEIRA 9.5X13.5 MM
- MANGUEIRA 11X16 MM

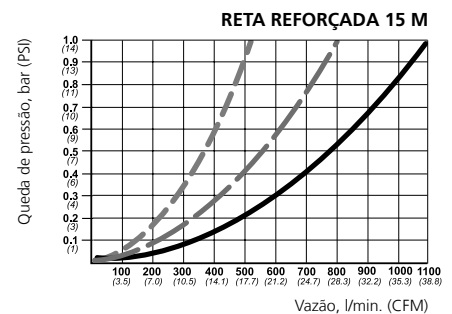
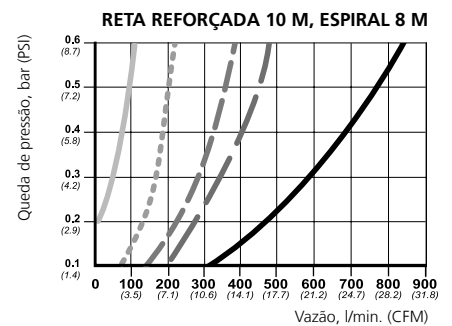
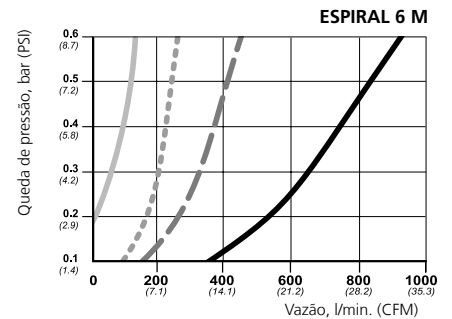
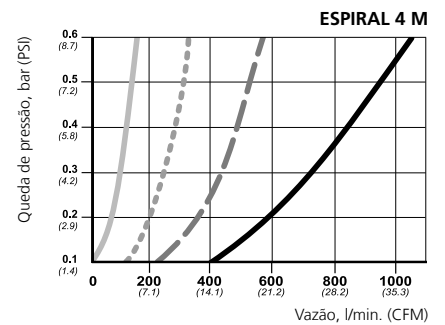
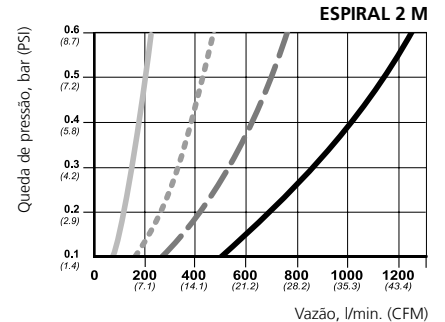

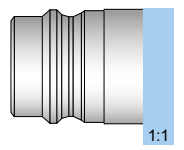

Kit de mangueira PUR – com série 410

Standard original CEJN, Eurostandard 10.4

- **Série 410 engates e espigas**
- **Mangueira PU de alta durabilidade**
- **Prontas para utilização**

Cada kit contém uma mangueira em poliuretano reta ou espiral combinada com engates ou espigas Stream-Line da série 410 standard ou eSafe para uso imediato.



- MANGUEIRA 2 M 11X16 MM
- - MANGUEIRA 4 M 11X16 MM
- - - MANGUEIRA 6 M 11X16 MM
- - - - MANGUEIRA 8 M 11X16 MM
- - - - - MANGUEIRA 10 M 13X18 MM
- - - - - - MANGUEIRA 15 M 13X18 MM

VAZÃO DE AR

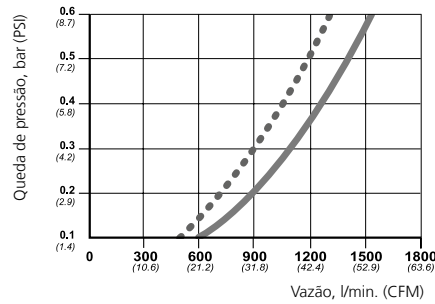

Queda de pressão, bar (PSI)

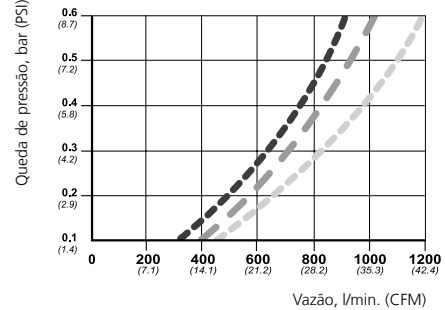

		Comprimento de serviço	Código	DI x DE	Máx pressão de trabalho
SÉRIE 410 SEGURANÇA VENTILADA	Espiral	2.0 m	19 958 9485	11 x 16 mm	10 bar (145 PSI)
		4.0 m	19 958 9486	11 x 16 mm	10 bar (145 PSI)
		6.0 m	19 958 9487	11 x 16 mm	10 bar (145 PSI)
		8.0 m	19 958 9488	11 x 16 mm	10 bar (145 PSI)
	Reta reforçada	10.0 m	19 958 9347	13 x 18 mm	10 bar (145 PSI)
		15.0 m	19 958 9348	13 x 18 mm	10 bar (145 PSI)

Kits de mangueiras antiestáticas

- **Combinada com engates e espigas**
- **Mangueira de borracha SBR flexível que dissipa descargas eletrostáticas**
- **Prontas para utilização**

Cada kit contém uma mangueira reta reforçada de borracha EPDM extremamente flexível combinada com engates ou espigas. Os kits foram projetados para aplicações que dissipam cargas estáticas que possam causar explosões no ambiente de trabalho.



VAZÃO DE AR

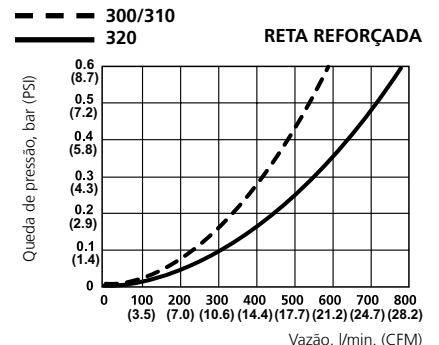

A CEJN reserva-se no direito de fazer mudanças sem aviso prévio. Roscas de conexão de acordo com padrão ISO. Outras conexões sob consulta. Consulte-nos sobre disponibilidade e preços. Alguns itens estão sujeitos a quantidade mínima de compra. Visite nosso site www.cejnbrasil.com.br para maiores informações.

Kits de mangueiras PU – com Adaptadores e Acessórios

- Kits com diversas combinações de adaptadores
- Mangueira PU de alta durabilidade
- Prontas para utilização

Cada kit contém uma mangueira em poliuretano espiral combinada com adaptadores fixos, giratórios ou diferentes tipos de pistolas para uso imediato.

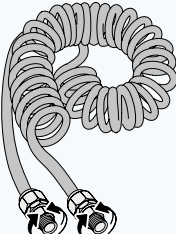
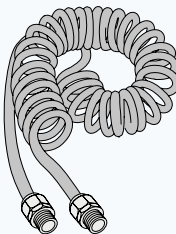
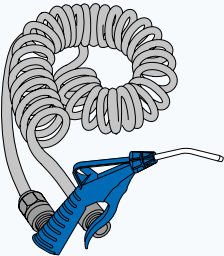

	Comprimento de serviço	Código	DI x DE	Conexão 1	Conexão 2	Descrição	
GIRATÓRIA E ROSCADA 	2.0 m	19 958 9978	5 x 8 mm	R 1/4" giratória	R 1/4" giratória	-	
		19 958 9947	6.5 x 10 mm	R 1/4" giratória	R 1/4" giratória	-	
		19 958 9997	8 x 12 mm	R 3/8" giratória	R 3/8" giratória	-	
	4.0 m	19 958 9965	5 x 8 mm	R 1/4" giratória	R 1/4" giratória	-	
		19 958 9949	6.5 x 10 mm	R 1/4" giratória	R 1/4" giratória	-	
		19 958 9967	8 x 12 mm	R 3/8" giratória	R 3/8" giratória	-	
	6.0 m	19 958 9810	11 x 16 mm	R 1/2" giratória	R 1/2" giratória	-	
		19 958 9954	6.5 x 10 mm	R 1/4" giratória	R 1/4" giratória	-	
	8.0 m	19 958 9998	8 x 12 mm	R 3/8" giratória	R 3/8" giratória	-	
		19 958 9957	6.5 x 10 mm	R 1/4" giratória	R 1/4" giratória	-	
		19 958 9809	8 x 12 mm	R 3/8" giratória	R 3/8" giratória	-	
		19 958 9346	11 x 16 mm	R 1/2" giratória	R 1/2" giratória	-	
FIXA E ROSCADA 	2.0 m	19 958 9987	6.5 x 10 mm	R 1/4"	R 1/4"	-	
		19 958 9325	5 x 8 mm	R 1/4"	R 1/4"	-	
	4.0 m	19 958 9988	6.5 x 10 mm	R 1/4"	R 1/4"	-	
		19 958 9805	8 x 12 mm	R 3/8"	R 3/8"	-	
		19 958 9885	11 x 16 mm	R 1/2"	R 1/2"	-	
	6.0 m	19 958 9955	6.5 x 10 mm	R 1/4"	R 1/4"	-	
		19 958 9804	8 x 12 mm	R 3/8"	R 3/8"	-	
	8.0 m	19 958 9801	8 x 12 mm	R 3/8"	R 3/8"	-	
		19 958 9862	11 x 16 mm	R 1/2"	R 1/2"	-	
	KITS DE MANGUEIRA COM PISTOLA DE AR 	2.0 m	19 958 9326	5 x 8 mm	Espiga 320	320 união	208 "Star-Tip". Tubo removível + Espiga montada
			19 958 9327	6.5 x 10 mm	Espiga 320	320 união	208 "Std". Tubo fixo + Espiga montada
19 958 9328			6.5 x 10 mm	Espiga 320	320 união	208 "Star-Tip" Tubo removível + Espiga montada	
4.0 m		19 958 9746	6.5 x 10 mm	Espiga 320	320 união		
		19 958 9360	6.5 x 10 mm	Espiga 320	Engate 320	Bocal ajustável + espiga montada Multi-FLOW 210	
		19 958 9332	8 x 12 mm	Espiga 320	320 união	208 "Std". Tubo fixo + Espiga montada	
		19 958 9333	8 x 12 mm	Espiga 310	310 união	208 "Std". Tubo fixo + Espiga montada	
		19 958 9361	8 x 12 mm	Espiga 320	Engate 320	Bocal ajustável + espiga montada Multi-FLOW 210	
6.0 m		19 958 9329	6.5 x 10 mm	Espiga 300	300 união	208 "Star-Tip". Tubo removível + Espiga montada	
		19 958 9334	8 x 12 mm	Espiga 320	320 união	208 "Std" Tubo fixo + Espiga montada	



Pistolas de Ar e Fluido

- Conte com ferramentas de alta qualidade da CEJN para alta performance

As pistolas CEJN Série 208 são leves, ergonômicas e fáceis de manusear. Disponíveis nos modelos com fluxo padrão, redução de ruído - Star-Tip e regulador de pressão.

Para atender necessidades específicas de seus clientes a CEJN desenvolveu a pistola de Ar e Fluido Multiflow Série 210. Sua poderosa força e controle de fluxo excepcional tornam o trabalho muito mais fácil, quando o trabalho exige limpeza com ar ou com água, secagem ou resfriamento.

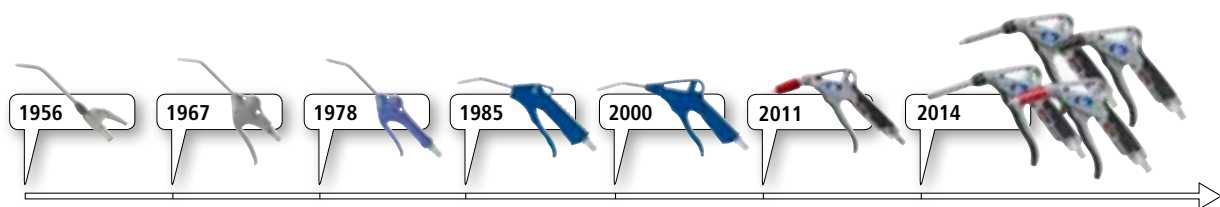

Todos os produtos marcados com o símbolo "OK" são compatíveis com a norma STD 1-13.1 da OSHA: "...no caso de terminais, a pressão estática no orifício principal não deve exceder 2 bar (30 PSI). Todos os produtos marcados com o símbolo de "orelha" têm um nível de volume abaixo de 85 dB(A) e está em conformidade com a Diretiva de Máquinas §1.5.8 da UE no que diz respeito as demandas de redução de ruído. A conformidade com as diretivas acima listadas é medida a uma pressão de entrada de 6 bar (87 PSI).



"Star-Tip" – Incorpora seis saídas separadas, resultando uma operação silenciosa, e também satisfazendo as normas de segurança OSHA.

Pistolas de ar e fluido – Série 208

- Elevada potência de sopro
- Design ergonômico

As pistolas de ar CEJN Série 208 estão disponíveis em três modelos: Standard, Star-Tip (para redução de ruído) e com Regulador de Pressão. Além disso possui vários tubos e acessórios para utilização nas mais diversas aplicações.





DADOS TÉCNICOS

Material da pistola..... POM (corpo), latão (válvula, tubo)
Fluido Ar comprimido e fluidos não explosivos
Material da vedação..... NBR
Mín. pressão de ruptura conectado 64 bar (928 PSI)
Temperatura -20°C – +60°C (-4°F – +140°F)

A capacidade de vazão é medida à pressão de entrada de 6 bar (87 PSI), e a queda de pressão a 0,5 bar (7 PSI).

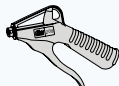
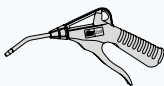
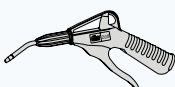
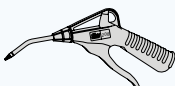
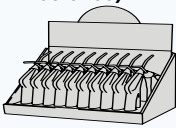

CEJN Safety

	Código	Tubo	Conexão	Peso	Nível de som	Capacidade de vazão	Máx pressão de trabalho
BÁSICA 	11 208 0000		R 1/4"	76 g (2.7 oz)	- dB	- l/min (- CFM)	16 bar (232 PSI)
	11 208 0050		1/4" NPT	76 g (2.7 oz)	- dB	- l/min (- CFM)	16 bar (232 PSI)
TUBO 90 MM 	11 208 0100	tubo fixo	R 1/4"	96 g (3.4 oz)	96 dB	500 l/min (17.7 CFM)	16 bar (232 PSI)
	11 208 0150	tubo fixo	1/4" NPT	96 g (3.4 oz)	96 dB	500 l/min (17.7 CFM)	16 bar (232 PSI)
	11 208 0200	tubo desmontável	R 1/4"	96 g (3.4 oz)	94 dB	500 l/min (17.7 CFM)	16 bar (232 PSI)
	11 208 0250	tubo desmontável	1/4" NPT	96 g (3.4 oz)	94 dB	500 l/min (17.7 CFM)	16 bar (232 PSI)
REGULADOR DE PRESSÃO 	11 208 0300	tubo desmontável	R 1/4"	110 g (3.9 oz)	93 dB	250 l/min (8.8 CFM)	8 bar (116 PSI)
	11 208 0350	tubo desmontável	1/4" NPT	110 g (3.9 oz)	93 dB	250 l/min (8.8 CFM)	8 bar (116 PSI)
STAR-TIP TUBO 90MM 	11 208 3100	tubo fixo	R 1/4"	96 g (3.4 oz)	79 dB	190 l/min (6.7 CFM)	16 bar (232 PSI)
	11 208 3150	tubo fixo	1/4" NPT	96 g (3.4 oz)	79 dB	190 l/min (6.7 CFM)	16 bar (232 PSI)
	11 208 3200	tubo desmontável	R 1/4"	96 g (3.4 oz)	79 dB	190 l/min (6.7 CFM)	16 bar (232 PSI)
	11 208 3250	tubo desmontável	1/4" NPT	96 g (3.4 oz)	79 dB	190 l/min (6.7 CFM)	16 bar (232 PSI)
DISPLAY COM 20 PEÇAS (11 208 0100) 	11 208 9984	tubo fixo	R 1/4"	2746 g (96.7 oz)	96 dB	500 l/min (17.7 CFM)	16 bar (232 PSI)
BLISTER (11 208 0100 + 11 208 9955 + 11 208 9962 + 11 208 9956) 	71 208 1911	tubo fixo	R 1/4"	g (oz)	96 dB	500 l/min (17.7 CFM)	16 bar (232 PSI)

A CEJN reserva-se no direito de fazer mudanças sem aviso prévio. Roscas de conexão estão de acordo com ISO Standards. Outras conexões sob consulta. Consulte-nos sobre a disponibilidade e preços. Alguns itens estão sujeitos a quantidade mínima de compra. Visite nosso site www.cejnbrasil.com.br para maiores informações.

Pistola de ar e fluido MultiFLOW – Série 210

- Alta força de jateamento
- Controle de vazão ajustável
- Jato ajustável

A nova pistola de ar MultiFLOW é utilizada para limpeza de superfícies tanto com ar ou fluidos com uma força de jateamento incomparável. O jato pode ser ajustável, utilizando apenas um único bocal para todas as suas aplicações. Este modelo cumpre os padrões de segurança OSHA.







CEJN Safety

DADOS TÉCNICOS

Material da pistola.....	POM, TPE, alumínio
Fluido	Ar e líquidos não explosivos à base de água
Material da vedação.....	Borracha nitrílica (NBR)
Máx. pressão de trabalho	16 bar (232 PSI)
Mín. pressão de ruptura conectado	64 bar (928 PSI)
Temperatura	+60°C – +80°C (140°F – +176°F) @ 10 bar (145 PSI) Pressão de trabalho
Temperatura	-20°C – +60°C (-4°F – +140°F) @ 16 bar (232 PSI) Pressão de trabalho
Nível de som.....	79 dB - 101 dB

Capacidade de vazão medida com pressão de entrada de 6 bar (87 PSI).

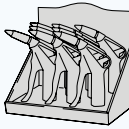
	Código	Conexão	Vazão de ar min-máx	Vazão de fluido min-máx
PISTOLA DE AR E FLUIDO MULTIFLOW 	11 210 0400	Espiga série 320	200 - 1200 l/min (7.1 – 42.4 CFM)	5 - 25 l/min (1.3 – 6.6GPM)
	11 210 0430	Espiga para fluido	200 - 1200 l/min (7.1 – 42.4 CFM)	5 - 25 l/min (1.3 – 6.6GPM)
	11 210 0450	Fêmea 1/4	200 - 1200 l/min (7.1 – 42.4 CFM)	5 - 25 l/min (1.3 – 6.6GPM)
	11 210 0455	Fluido de rosca fêmea de 1/2"	200 - 1200 l/min (7.1 – 42.4 CFM)	5 - 25 l/min (1.3 – 6.6GPM)
TUBO RETO 90 MM 	11 210 0100	Espiga série 320	150 - 1100 l/min (5.3 – 38.8 CFM)	
	11 210 0150	NPT 1/4"	150 - 1100 l/min (5.3 – 38.8 CFM)	
	11 210 0152	Em aço 1/4" BSP	150 - 1100 l/min (5.3 – 38.8 CFM)	
TUBO STAR-TIP 90 MM 	11 210 3100	Espiga série 320	100 - 700 l/min (3.5 – 24.7 CFM)	
	11 210 3150	NPT 1/4"	100 - 1100 l/min (3.5 – 38.8 CFM)	
	11 210 3152	Em aço 1/4" BSP	100 - 1100 l/min (3.5 – 38.8 CFM)	
FLUÍDO AJUSTÁVEL 	11 210 0340	Espiga em aço série 417		3.5 - 15 l/min (0.9 – 4.0GPM)
	11 210 0352	Em aço 1/4" BSP		3.5 - 15 l/min (0.9 – 4.0GPM)
	11 210 0355	Em aço 1/2" BSP		3.5 - 15 l/min (0.9 – 4.0GPM)
MOSTRUÁRIO DE OITO EMBALAGENS 	11 210 9980	Espiga Série 320	200 - 1200 l/min (7.1 – 42.4 CFM)	5 - 25 l/min (1.3 – 6.6GPM)
	11 210 9981	Fêmea 1/4	200 - 1200 l/min (7.1 – 42.4 CFM)	5 - 25 l/min (1.3 – 6.6GPM)

A CEJN reserva-se no direito de fazer mudanças sem aviso prévio. Roscas de conexão de acordo com padrão ISO. Outras conexões sob consulta.

Consulte-nos sobre disponibilidade e preços. Alguns itens estão sujeitos a quantidade mínima de compra. Acesse nosso site www.cejnbrasil.com.br, para dicas gerais de manutenção.







Acessórios para pistolas de ar e fluido



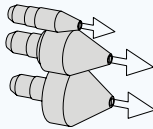
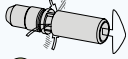
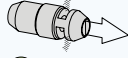
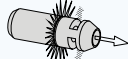

– Removíveis

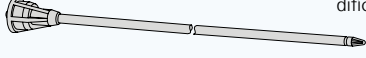
- Bocais removíveis
- Tubos de extensão em diversos comprimentos
- Versões de segurança desviam o ar no caso de terminais
- Versões com redução de ruído

Os acessórios para pistolas de ar Série 208 estão disponíveis em diversos modelos de tubos e bocais para atender as mais específicas aplicações.

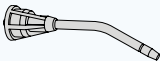
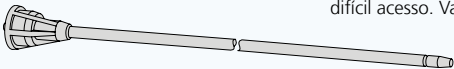

	Descrição	Conexão 1	Código
	BOCAL COM PONTA DE BORRACHA Aplica-se diretamente no tubo. Para utilização em superfícies delicadas. Adequado para pressurização, bem como em testes de fugas ou cilindros. Disponíveis em três tamanhos, individualmente ou em jogos.	Ø 14 mm (1/2")	11 208 9956
		Ø 25 mm (1")	11 208 9957
		Ø 35 mm (1 1/3")	11 208 9958
		Kit com 3 peças (Ø 14, 25 e 35mm)	11 208 9960
 OK	BICO VENTURI Aplica-se diretamente no tubo. Puxa para dentro ar exterior para maior vazão. Aumenta a vazão em 100%. Adequado para afastar aparas de madeira leve e desviar o ar quando tamponado, reduzindo a pressão de saída para menos de 2 bar (29 PSI).	-	11 208 9963
 OK	BICO BYPASS Adapta-se diretamente no tubo. Quando tamponado, a pressão é liberada (ou desviada) através das saídas laterais, reduzindo a pressão máxima de saída a menos de 2 bar (29 PSI).	-	11 208 9961
 OK	BOCAL DE CORTINA DE AR Aplica-se diretamente no tubo. Cria uma cortina de ar de proteção que é apropriada para afastar aparas de madeira leves ou líquidos e desviar ar quando tamponado, reduzindo a pressão de saída para menos de 2 bar (29 PSI).	-	11 208 9954
	ESCUDO DE APARAS Aplica-se diretamente no tubo. Protege os operadores de aparas projetadas. Para utilização em qualquer ponto do tubo. Diâmetro do escudo: 100 mm (4").	-	11 208 9955
 OK	SILENCIOSO Aplica-se diretamente no tubo. Reduz consideravelmente o som. Nível sonoro 82 dB(A).	-	11 208 9962
 OK	BOCAL SILENCIOSO Adapta-se diretamente à rosca do corpo da pistola de ar. Para utilização quando há limitações de espaço.	-	11 208 9965
 OK	TUBO STAR-TIP Adapta-se diretamente à rosca do corpo da pistola de ar. Capacidade de vazão 190 l/min (7 CFM).	90 mm (4")	11 208 3215
 OK	TUBO DE EXTENSÃO STAR-TIP Adapta-se diretamente à rosca do corpo da pistola de ar. Para ser utilizado em locais de difícil acesso. Vazão de ar: 180 l/min (6 CFM).	300 mm (12")	11 208 3219
		500 mm (20")	11 208 3220
 OK	REGULADOR DE TUBO Adapta-se diretamente à rosca do corpo da pistola de ar. Reduz a pressão de saída a um nível seguro no caso de bloqueio no tubo ou quando tamponado.	90 mm (4")	11 208 0216

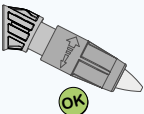
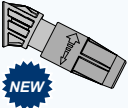
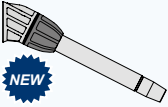
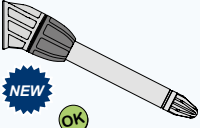
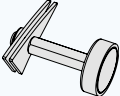
	Descrição	Conexão 1	Código
TUBO 	Adapta-se diretamente à rosca do corpo da pistola de ar. Capacidade de vazão 500 l/min (18 CFM).	90 mm (4")	11 208 0215
TUBO DE EXTENSÃO 	Encaixa-se diretamente nas roscas do corpo da pistola. Oferece melhor acesso a áreas de difícil acesso. Vazão de ar: 380 l/min (13 CFM)	300 mm (12") 500 mm (20")	11 208 0219 11 208 0220
TUBO DE EXTENSÃO FLEXÍVEL 	Adapta-se diretamente à rosca do corpo da pistola de ar. Pode ser dobrado e ajustado para tarefas específicas em locais de difícil acesso. Tubo de cobre flexível revestido de 6 mm (1/4"). Vazão de ar: 120 l/min (4 CFM).	400 mm (16")	11 208 0222
KIT PULVERIZADOR 	O kit pulverizador CEJN inclui uma pistola de ar que pode ser desligada e usada separadamente. O bocal foi concebido para pulverizar uma névoa densa e homogênea para uma ótima limpeza. A vazão do líquido e a mistura líquido/ar podem ser facilmente ajustados. O copo do bocal de pulverização compatível com OSHA torna segura a utilização do produto.	G 1/4"	11 208 3180
ACESSÓRIO PARA PULVERIZADOR 	Encaixa diretamente no tubo. O bocal é fabricado para pulverizar uma densa névoa. A vazão de fluidos e mistura fluido/ ar podem ser facilmente ajustado. Disponível como acessório do pulverizador ou como um kit de pulverização. O recipiente possui capacidade de 1,2 l (0,26 gl UK).	-	12 010 3137
BOCAL AJUSTÁVEL 	Encaixa-se diretamente nas roscas do corpo da pistola de ar 210. O bocal ajusta a vazão, de um jato estreito para atingir resíduos difíceis de remover, a um jato amplo para limpeza de grandes superfícies abertas.	Pistola de ar 210	11 210 0200
BOCAL AJUSTÁVEL PARA FLÚIDO 	Adapta-se diretamente à rosca do corpo da pistola de ar. Para ser utilizado em locais de difícil acesso.	Pistola de ar 210	11 210 0210
TUBO RETO 	Adapta-se diretamente no corpo da pistola de ar.	Pistola de ar 210	11 210 0220
TUBO STAR-TIP 	Adapta-se diretamente à rosca do corpo da pistola de ar. Para ser utilizado em locais de difícil acesso.	Pistola de ar 210	11 210 0230
PORTA-ÍMÃ 	O porta-ímã encaixa-se no corpo da pistola de ar 210. Pode ser montado tanto na lateral direita quanto na lateral esquerda da pistola. O porta-ímã prolonga a vida útil da pistola de ar.	Pistola de ar 210	11 210 9000

A CEJN reserva-se no direito de fazer mudanças sem aviso prévio. Roscas de conexão de acordo com padrão ISO. Outras conexões sob consulta. Consulte-nos sobre a disponibilidade e preços. Alguns itens estão sujeitos a quantidade mínima de compra. Visite nosso site www.cejnbrasil.com.br para maiores informações.



Enroladores de Mangueira e Cabo

Enroladores de mangueiras e cabos para locais de trabalho seguros e eficientes

Os enroladores de mangueira e cabo CEJN são escolha de alta qualidade para as indústrias e oficinas que buscam a melhor opção no mercado devido sua alta taxa de vazão e baixa queda de pressão, mantendo o ambiente limpo e organizado. Uma das principais características é a função de parada que pode ser desativado, permitindo a ação de alimentação contínua. A força da mola pode ser ajustada para o conforto do operador. O carretel pode ser instalado no teto ou na parede, pois oferecem movimento de 300 graus.



Enrolador de mangueira para Ar Comprimido

- Alta capacidade de vazão
- Baixa queda de pressão
- Fortes e duráveis



Os enroladores de ar comprimido CEJN possuem mangueiras em poliuretano de alta qualidade, resistentes ao óleo e são fornecidos com uma mangueira alimentadora. Esta série está disponível em diferentes tamanhos de caixas e dimensões de mangueiras, assim como com mangueiras antifásca não reforçadas CEJN.

Disponível também enroladores para água e cabo elétrico.

DADOS TÉCNICOS

Comprimento da mangueira alimentadora 2 m (6.6 ft)
 Material da mangueira..... PU Reforçado
 Conexões Rosca macho
 Temperatura -20°C – +60°C (-4°F – +140°F)

- 19 911 501X
- 19 911 510X
- 19 911 10X0
- 19 911 512X
- 19 911 502X
- 19 911 513X



Marca CE em conformidade com 2006/42/EG

VAZÃO DE AR

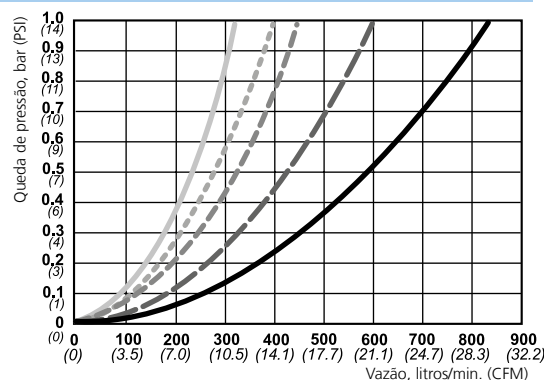

		Código	DI x DE	Conexão	Diâmetro do enrolador	Peso	Máx. pressão de trabalho (20°C, 68°F)
ENROLADOR PEQUENO	7 metros	19 911 5020	8 x 12	R 1/4"	330 mm	3.9 kg	16 bar (232 PSI)
		19 911 5021	8 x 12	1/4" NPT	330 mm	3.9 kg	16 bar (232 PSI)
	9 metros	19 911 5010	6.5 x 10	R 1/4"	330 mm	3.9 kg	16 bar (232 PSI)
		19 911 5011	6.5 x 10	1/4" NPT	330 mm	3.9 kg	16 bar (232 PSI)
ENROLADOR MÉDIO	10 metros	19 911 1000	8 x 12	R 1/4"	390 mm	5.5 kg	16 bar (232 PSI)
		19 911 1050	8 x 12	1/4" NPT	390 mm	5.5 kg	16 bar (232 PSI)
ENROLADOR GRANDE	10 metros	19 911 5130	11 x 16	R 1/2"	430 mm	6.6 kg	12 bar (174 PSI)
		19 911 5131	11 x 16	1/2" NPT	430 mm	6.6 kg	12 bar (174 PSI)
	14 metros	19 911 5120	9.5 x 13.5	R 1/4"	430 mm	6.3 kg	12 bar (174 PSI)
		19 911 5121	9.5 x 13.5	1/4" NPT	430 mm	6.3 kg	12 bar (174 PSI)
	16 metros	19 911 5100	8 x 12	R 1/4"	430 mm	6.3 kg	12 bar (174 PSI)
		19 911 5101	8 x 12	1/4" NPT	430 mm	6.3 kg	12 bar (174 PSI)
ENROLADOR GRANDE COM MANGUEIRA ANTIFAÍSCA	14 metros	19 911 5125	9.5 x 13.5	R 1/4"	430 mm	6.3 kg	12 bar (174 PSI)
		19 911 5126	9.5 x 13.5	1/4" NPT	430 mm	6.3 kg	12 bar (174 PSI)

A CEJN reserva-se no direito de fazer mudanças sem aviso prévio. Roscas de conexão de acordo com padrão ISO. Outras conexões sob consulta. Consulte-nos sobre a disponibilidade e preços. Alguns itens estão sujeitos a quantidade mínima de compra. Visite nosso site www.cejnbrasil.com.br para maiores informações.

Enrolador de mangueira para Água

- **Apropriado para ambientes úmidos**
- **Compatível com líquidos de base aquosa, tais como acetileno glicol**
- **Fortes e duráveis**

Os enroladores de mangueiras de água CEJN são ideais para diversas aplicações tanto para fluidos ou água, além de ser uma excelente escolha para ar comprimido em ambientes úmidos. Quando usados exclusivamente para água, a cor verde da mangueira se diferencia dos enroladores de mangueiras de ar comprimido CEJN.

Os enroladores de mangueira também estão disponíveis para ar comprimido e cabo elétrico.



CEJN Safety

DADOS TÉCNICOS

Comprimento da mangueira alimentadora 2 m (6.6 ft)
Material da mangueira..... PU Reforçado
Conexões Rosca macho
Temperatura 5°C – +60°C (41°F – +140°F)



Marca CE em conformidade com 98/37/EC

VAZÃO DE ÁGUA

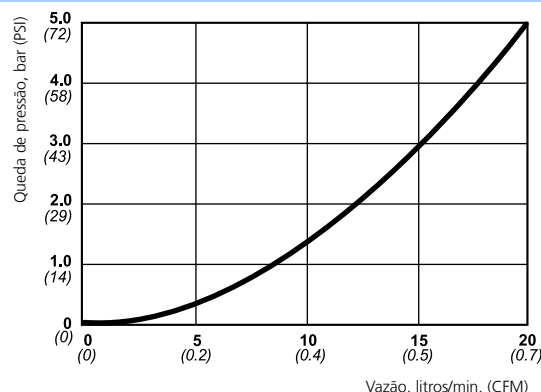

	Código	DI x DE	Conexão	Diâmetro do enrolador	Peso	Máx. pressão de trabalho (20°C, 68°F)	
ÁGUA	14 metros	19 911 5140	9.5 x 13.5	R 1/4"	430 mm	6.3 kg	9 bar (130 PSI)
		19 911 5141	9.5 x 13.5	1/4" NPT	430 mm	6.3 kg	9 bar (130 PSI)

Enroladores de Cabo Elétrico –

Enroladores de Cabo Elétrico

- **Circuito de proteção de sobrecarga**
- **Fortes e duráveis**
- **Cabo de borracha flexível de alta qualidade**

Os enroladores de cabos elétricos CEJN são fornecidos com um circuito de proteção de sobrecargas, que corta a alimentação de energia elétrica em caso de pico de corrente. Podem ser montados no teto ou na parede e têm uma rotação de 300°.

Os enroladores também estão disponíveis para aplicações de ar comprimido e água.



CEJN Safety

DADOS TÉCNICOS

Material do cabo..... Borracha H07RN-F
Medida do cabo 3 x 1,5 mm
Voltagem 230 V
Classe de proteção..... IP 23
Temperatura 5°C – +60°C (41°F – +140°F)



Marca CE em conformidade com 98/37/EC e 73/23/EC

	Código	Conexão	Diâmetro do enrolador	Peso	Potência de saída totalmente desenrolado	Potência de saída totalmente enrolado	corrente	
ENROLADOR PEQUENO	10 metros	19 911 5050	Tomada Schuko	330 mm	4.6 kg	3500 W	1500 W	16 A
		19 911 5052	Tomada CH	330 mm	4.6 kg	2300 W	1500 W	10 A
ENROLADOR GRANDE	17 metros	19 911 5150	Tomada Schuko	430 mm	6.7 kg	3500 W	1000 W	16 A
		19 911 5152	Tomada CH	430 mm	6.7 kg	2300 W	1000 W	10 A

Roscas de conexão estão de acordo com ISO Standards. Outras conexões sob consulta.

Consulte-nos sobre a disponibilidade e preços. Alguns itens estão sujeitos a quantidade mínima de compra. Visite nosso site www.cejnbrasil.com.br para maiores informações.

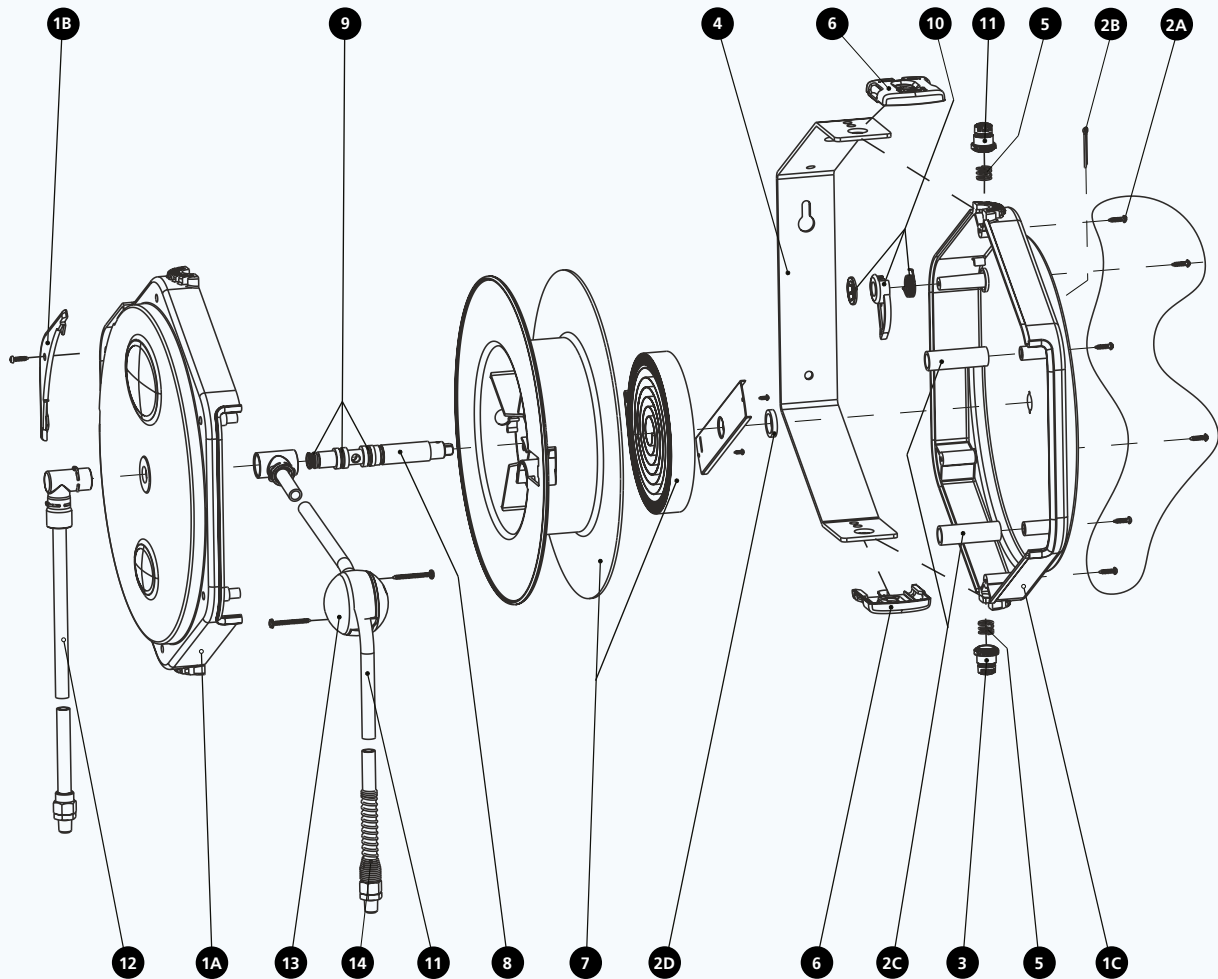

Partes de Enrolador de Mangueira e Cabos

Modelo	6.5 x 10, 9 m	8 x 12, 7m	8 x 12, 10 m	8 x 12, 16m	9.5 x 13.5, 14 m	9.5 x 13.5, 14 m	9.5 x 13.5, 14 m	11 x 16, 10 m
Rosca BSPT	19 911 5010	19 911 5020	19 911 1000	19 911 5100	19 911 5120	19 911 5125	19 911 5140	19 911 5130
Rosca NPT	19 911 5011	19 911 5021	19 911 1050	19 911 5101	19 911 5121	19 911 5126	19 911 5141	19 911 5131
1 (1A, 1B, 1C, 2B)	19 911 5075	19 911 5075	19 911 5209	19 911 5208	19 911 5208	19 911 5208	19 911 5208	19 911 5208
2 (2A, 2B, 2C, 2D)	19 911 5175	19 911 5175	19 911 5175	19 911 5175	19 911 5175	19 911 5175	19 911 5175	19 911 5175
3	09 249 5025	09 249 5025	09 249 5025	09 249 5025	09 249 5025	09 249 5025	09 249 5025	09 249 5025
4	09 249 5131	09 249 5131	09 249 5132	09 249 5130	09 249 5130	09 249 5130	09 249 5130	09 249 5130
5	09 410 3200	09 410 3200	09 410 3200	09 410 3200	09 410 3200	09 410 3200	09 410 3200	09 410 3200
6	09 249 5056	09 249 5056	09 249 5056	09 249 5056	09 249 5056	09 249 5056	09 249 5056	09 249 5056
7	19 911 5076	19 911 5076	19 911 5076	19 911 5172	19 911 5172	19 911 5172	19 911 5172	19 911 5172
8	09 245 5127	09 245 5127	09 245 5127	09 245 5127	09 245 5127	09 245 5127	09 245 5127	09 245 5127
9	19 911 5235	19 911 5235	19 911 5235	19 911 5235	19 911 5235	19 911 5235	19 911 5235	19 911 5235
10	19 911 5234	19 911 5234	19 911 5233	19 911 5234	19 911 5234	19 911 5234	19 911 5234	19 911 5234
11 Rosca R	19 911 5220	19 911 5219	19 911 5225	19 911 5218	19 911 5216	19 911 5223	19 911 5232	19 911 5221
11 Rosca NPT		19 911 5228	19 911 5226	19 911 5184				
12	19 911 5217	19 911 5217	19 911 5217	19 911 5217	19 911 5215	19 911 5224	19 911 5231	19 911 5222
13	19 911 5170	19 911 5170	19 911 5170	19 911 5170	19 911 5170	19 911 5170	19 911 5170	19 911 5207
14 Rosca R	19 958 1013	19 958 1213	19 958 1213	19 958 1213	19 958 1313	19 958 1313	19 958 1313	19 958 1616
14 Rosca NPT	19 958 1043	19 958 1243	19 958 1243	19 958 1243	19 958 1343	19 958 1343	19 958 1343	19 958 1646

Quando solicitar a caixa - item 1, incluir também o pino de segurança - item 2B. Nossa recomendação é solicitar o kit de parafusos - item 2 juntamente com a caixa.



Produtos FRL

- A linha CEJN oferece diversos tamanhos de conexões

A linha de Filtros, Reguladores e Lubrificadores (FRL) oferece produtos de qualidade para garantir máximo desempenho do sistema de ar. Os Produtos CEJN FRL estão disponíveis com rosca de 1/8" a 1".

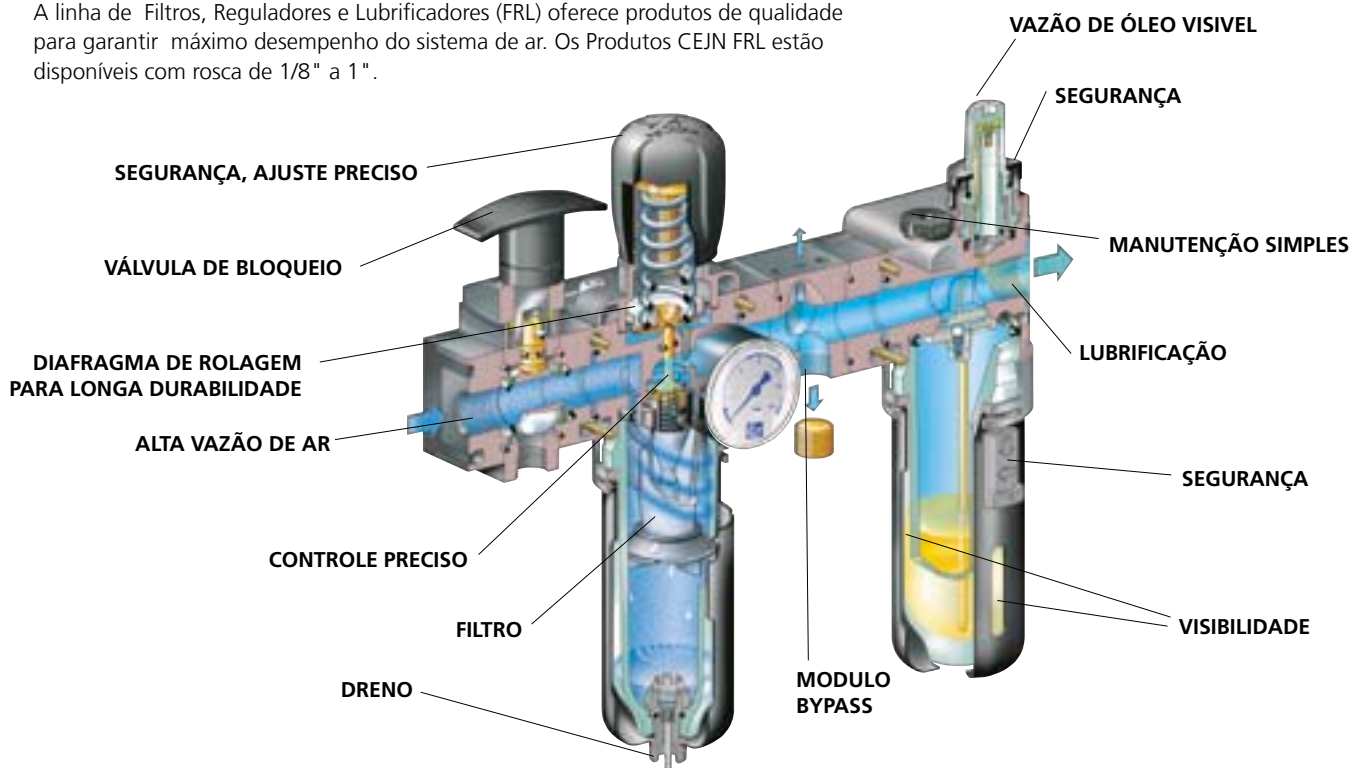

Sistemas FRL

- **Kits completos pré-montados**
- **Design compacto**
- **Acompanha manômetro**

Os sistemas FRL CEJN são concebidos para aliviar os clientes da dificuldade em selecionar individualmente os produtos de tratamento de ar. Combinam um filtro, regulador e lubrificador num conjunto pronto para usar. O conceito do sistema também simplifica o procedimento de encomenda, dado que será necessário apenas uma referência para encomendar múltiplos produtos. Para detalhes e dados técnicos sobre os componentes do sistema, consulte as páginas seguintes.



DADOS TÉCNICOS	Modelo 107	Modelo 112	Modelo 160
Fluido	Ar comprimido	Ar comprimido	Ar comprimido
Máx. pressão de trabalho a 23° C	16 bar (232 PSI)	16 bar (232 PSI)	17.5 bar (253 PSI)
Máx. pressão de trabalho a 50°C	10 bar (145 PSI)	10 bar (145 PSI)	12 bar (174 PSI)
Temperatura	0°C – +50°C (32°F – +122°F)	0°C – +50°C (32°F – +122°F)	0°C – +50°C (32°F – +122°F)
Capacidade de filtração	Polietileno (PE)	Polietileno (PE)	Bronze sinterizado
Material do corpo	Polímero	Zamac pintado	Alumínio pintado
Material do copo	Polycarbonato (PC) resistentes a UV	Polycarbonato (PC) resistentes a UV	Metal com janela em polipropileno
Material de proteção do copo	Com bloqueio de segurança	Com bloqueio de segurança	Com bloqueio de segurança
Dreno de condensado	Semiautomático	Semiautomático	Semiautomático
Pressão controlada	0.5 - 10 bar (7 - 145 PSI)	0.5 - 10 bar (7 - 145 PSI)	0.5 - 12 bar (7 - 145 PSI)
Histerese	0.3 bar (4 PSI)	0.3 bar (4 PSI)	0.5 bar (7 PSI)
Dispositivo de regulação	Diafragma rolante	Diafragma rolante (muito baixa histerese)	Diafragma rolante
Material da vedação	Nitrílica (NBR)	Nitrílico (NBR)	Nitrílico (NBR)
Lubrificação	Névoa de óleo seletiva	Névoa de óleo seletiva	Névoa de óleo seletiva
Lubrificação de óleo	Detergente sem aditivos agressivos	Detergente sem aditivos agressivos	Detergente sem aditivos agressivos
Recarda de óleo	Sem pressão	Pressurizado	Pressurizado

A capacidade de vazão é medida com pressão de entrada de 8 bar (116 PSI), ponto de regulação a 6.3 bar (91.4 PSI) e a queda de pressão a 1 bar (14,5 PSI).

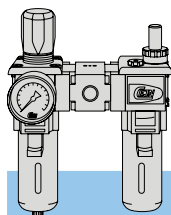

	Modelo	Código	Conexão	Capacidade do copo (cl)	Máx. capacidade de óleo (cl)	Diâmetro do manômetro (mm)	Filtração (µm)	Vazão mínima		Vazão máxima	
								(l/min)	(CFM)	(l/min)	(CFM)
Filtro, Regulador e Lubrificador	107	19 903 1602	G 1/4"	7	4	40	25	20	0.7	1300	45.9
	112	19 903 5604	G 3/8"	12	7	50	25	20	0.7	3000	105.9
		19 903 5605	G 1/2"	12	7	50	25	20	0.7	3000	105.9
	160	19 903 2607	G 3/4"	50	36	50	30	20	0.7	3000	105.9
		19 903 2609	G 1"	50	36	50	30	90	3.2	13500	476.6

A CEJN reserva-se no direito de fazer mudanças sem aviso prévio. Roscas de conexão de acordo com padrão ISO. Outras conexões sob consulta. Consulte-nos sobre disponibilidade e preços. Alguns itens estão sujeitos a quantidade mínima de compra. Visite nosso site www.cejnbrasil.com.br para maiores informações.

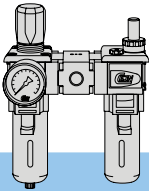

Nota: 107 e 112: filtração de 25 µm, 160: filtração de 30 µm

	Modelo	Código	Conexão	Capacidade do copo (cl)	Máx. capacidade de óleo (cl)	Diâmetro do manômetro (mm)	Filtração		Vazão mínima		Vazão máxima	
							(µm)	(l/min) (CFM)	(l/min) (CFM)	(l/min) (CFM)		
Filtro/Regulador, Bloco de portas e Lubrificador	107	19 903 1612	G 1/4"	7	4	40	25	20	0.7	1300	45.9	
	112	19 903 5614	G 3/8"	12	7	50	25	20	0.7	3000	105.9	
		19 903 5615	G 1/2"	12	7	50	25	20	0.7	3000	105.9	
	160	19 903 2617	G 3/4"	50	36	50	30	90	3.2	11000	388.3	
		19 903 2619	G 1"	50	36	50	30	90	3.2	13500	476.6	

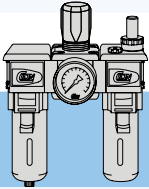

	Modelo	Código	Conexão	Capacidade do copo (cl)	Máx. capacidade de óleo (cl)	Diâmetro do manômetro (mm)	Filtração		Vazão mínima		Vazão máxima	
							(µm)	(l/min) (CFM)	(l/min) (CFM)	(l/min) (CFM)		
Filtro, Regulador e Lubrificador	107	19 903 1622	G 1/4"	7	4	40	25	20	0.7	1300	45.9	
	112	19 903 5624	G 3/8"	12	7	50	25	20	0.7	3000	105.9	
		19 903 5625	G 1/2"	12	7	50	25	20	0.7	3000	105.9	
	160	19 903 2627	G 3/4"	50	36	50	30	90	3.2	11000	388.3	
		19 903 2629	G 1"	50	36	50	30	90	3.2	13500	476.6	

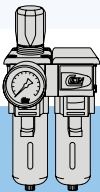

	Modelo	Código	Conexão	Capacidade do copo (cl)	Máx. capacidade de óleo (cl)	Diâmetro do manômetro (mm)	Filtração		Vazão mínima		Vazão máxima	
							(µm)	(l/min) (CFM)	(l/min) (CFM)	(l/min) (CFM)		
Filtro/ Regulador 5 µm e Filtro 0.01 µm	112	19 903 5634	G 3/8"	12	-	50	0.01	20	0.7	1050	37.1	
		19 903 5635	G 1/2"	12	-	50	0.01	20	0.7	1050	37.1	

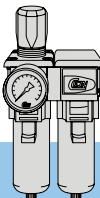

	Modelo	Código	Conexão	Capacidade do copo (cl)	Máx. capacidade de óleo (cl)	Diâmetro do manômetro (mm)	Filtração		Vazão mínima		Vazão máxima	
							(µm)	(l/min) (CFM)	(l/min) (CFM)	(l/min) (CFM)		
Filtro/Regulador 5 µm e Filtro 0,01 µm com copo metálico	112	19 903 5654	G 3/8"	12	-	50	0.01	20	0.7	1050	37.1	
		19 903 5655	G 1/2"	12	-	50	0.01	20	0.7	1050	37.1	

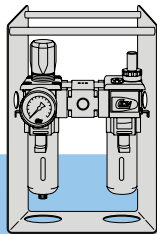

Nota: filtração de 25 µm

	Modelo	Código	Conexão	Capacidade do copo (cl)	Máx. capacidade de óleo (cl)	Diâmetro do manômetro (mm)	Filtração		Vazão mínima		Vazão máxima	
							(µm)	(l/min) (CFM)	(l/min) (CFM)	(l/min) (CFM)		
Sistema portátil - Filtro, Reguladores e Lubrificadores	112	19 903 5645	G 1/2"	12	7	50	25	20	0.7	3000	105.9	

	Modelo 107	Modelo 112	Modelo 160
Suportes	19 903 1510	19 903 5510	19 903 2510

A CEJN reserva-se no direito de fazer mudanças sem aviso prévio. Roscas de conexão de acordo com padrão ISO. Outras conexões sob consulta. Consulte-nos sobre disponibilidade e preços. Alguns itens estão sujeitos a quantidade mínima de compra. Visite nosso site www.cejnbrasil.com.br para maiores informações.

Filtros

- **Excelente filtragem de água e sujeira**
- **Remoção e substituição do elemento de filtro rápido e fácil**
- **Drenagem semi automática como padrão**

Os filtros CEJN oferecem uma elevada capacidade de vazão e suportam uma pressão de entrada de até 17.5 bar (253.8 PSI). As suas características incluem um protetor do copo metálico, indicadores de nível facilmente visíveis e uma construção modular compacta. A filtragem até 99,9% pode ser conseguida com um filtro de 0,01 µm.



DADOS TÉCNICOS	Modelo 107	Modelo 112	Modelo 160
Fluido	Ar comprimido	Ar comprimido, gás neutro	Ar comprimido
Máx. pressão de trabalho a 23° C	16 bar (232 PSI)	16 bar (232 PSI)	17.5 bar (253 PSI)
Máx. pressão de trabalho a 50°C	10 bar (145 PSI)	10 bar (145 PSI)	12 bar (174 PSI)
Temperatura	0°C – +50°C (32°F – +122°F)	0°C – +50°C (32°F – +122°F)	0°C – +50°C (32°F – +122°F)
Capacidade de filtragem	Poliétileno (PE)	Poliétileno (PE)	Bronze sinterizado
Material do corpo	Zamac pintado	Zamac pintado	Alumínio pintado
Material do copo	Policarbonato (PC) resistente a UV, com protector	Policarbonato (PC) resistente a UV, com protector	Metal com janela em polipropileno
Material de proteção do copo	Com bloqueio de segurança e visor de nível de condensado	Com bloqueio de segurança e visor de nível de condensado	-
Dreno de condensado	Semiautomático	Semiautomático	Canalizável semiautomático

A capacidade de vazão é medida à pressão de entrada de 6.3 bar (91.4 PSI), e a queda de pressão a 1 bar (14.5 PSI).

Filtros	Modelo	Código	Conexão	Capacidade do copo	Filtração	Vazão máxima		
				(cl)	(µm)	(l/min)	(CFM)	
	107	19 903 1102	G 1/4"	7	25	1450	51.2	
		19 903 1112		7	5	1230	43.4	
		19 903 1122		7	0.01	700	24.7	
	112	19 903 5104	G 3/8"	12	25	2400	84.7	
		19 903 5114		12	5	2040	72.0	
		19 903 5105	G 1/2"	12	25	2400	84.7	
		19 903 5115		12	5	2040	72.0	
	160	19 903 5125	G 3/4"	12	0.01	1050	37.1	
		19 903 2107		50	30	9000	317.7	
		19 903 2109		50	30	9800	345.9	
					50	30	9800	345.9

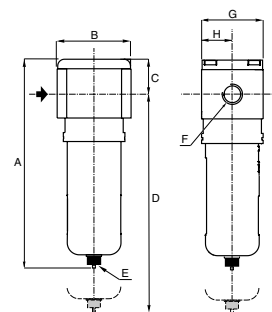

Nota: À frente de um filtro de 0,01 µm, recomenda-se a instalação de um filtro de 5 µm usando o kit especial de duas partes seguinte.

Modelo	A	B	C	D	E	F	G	H
107	159.5	42	25.5	190	G 1/8"	G 1/4"	42	40
112	191	66	30.5	221.5	G 1/8"	G 3/8"	55	46
160	245	90	30	325	6 mm	G 3/4"	94	47

	Modelo 107	Modelo 112	Modelo 160
Kit de montagem de duas partes	19 903 1500	19 903 5500	19 903 2500
	19 903 1505	19 903 5505	-
Suportes	19 903 1510	19 903 5510	19 903 2510
Dreno automático	19 903 1560	19 903 5560	19 903 2560

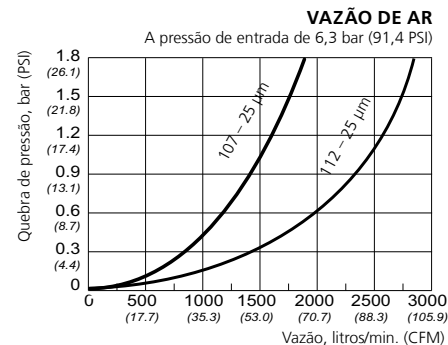

A CEJN reserva-se no direito de fazer mudanças sem aviso prévio. Roscas de conexão de acordo com padrão ISO. Outras conexões sob consulta. Consulte-nos sobre disponibilidade e preços. Alguns itens estão sujeitos a quantidade mínima de compra. Visite nosso site www.cejnbrasil.com.br para maiores informações.

Reguladores

- Elevada capacidade de vazão
- Regulação precisa e sem esforço
- Excelente histerese

Os reguladores CEJN apresentam um dispositivo de bloqueio, um diafragma rolante flexível e um manômetro. Está disponível uma mini versão com ligações roscadas até 1/8 pol para utilização quando o espaço é limitado.



DADOS TÉCNICOS	Modelo Mini	Modelo 107	Modelo 112	Modelo 160
Fluido	Ar comprimido	Ar comprimido	Ar comprimido	Ar comprimido
Máx. pressão de trabalho	12 bar (170 PSI)	16 bar (230 PSI)	16 bar (230 PSI)	17.5 bar (250 PSI)
Temperatura	0°C – +50°C (32°F – +122°F)	10°C – +60°C (50°F – +140°F)	10°C – +60°C (50°F – +140°F)	10°C – +60°C (50°F – +140°F)
Material do corpo	Polímero	Zamac pintado	Zamac pintado	Alumínio pintado
Pressão controlada	0.5 - 10 bar (10- 150 PSI)	0.5 - 10 bar (10- 150 PSI)	0.5 - 10 bar (10- 150 PSI)	0.5 - 12 bar (10- 170 PSI)
Histerese	0.35 bar (5.1 PSI)	0.3 bar (4.4 PSI)	0.2 bar (2.9 PSI)	0.4 bar (5.8 PSI)
Dispositivo de regulação	Diafragma rolante (muito baixa histerese)	Diafragma rolante (muito baixa histerese)	Diafragma rolante (muito baixa histerese)	Diafragma
Material da vedação	Nitrílica	Nitrílica (NBR)	Nitrílica (NBR)	Nitrílica (NBR)

A capacidade de Vazão é medida a pressão de entrada de 8 bar (116 PSI), com um ponto de regulação a 6.3 bar (91.4 PSI) e a queda de pressão a 1 bar (14,5 PSI).

Reguladores	Modelo	Código	Conexão	Máx. pressão de entrada		Pressão controlada		Vazão máxima	
				(bar)	(PSI)	(bar)	(PSI)	(l/min)	(CFM)
	Mini	19 903 8201	G 1/8"	12	174	10	145	500	17.7
		19 903 8202	G 1/4"	12	174	10	145	650	22.9
	107	19 903 1202		16	232	10	145	1300	45.9
		19 903 5204	G 3/8"	16	232	10	145	3000	105.9
	112	19 903 5205	G 1/2"	16	232	10	145	3000	105.9
		19 903 2207	G 3/4"	17.5	253	12	174	12000	423.6
19 903 2209		G 1"	17.5	253	12	174	16500	582.5	

Modelo	A	B	C	D	F	G	H	I	J	L
Mini	74	45	G 1/8"	G 1/8"	20	40	40	71	39	3
107	104	42	G 1/8"	G 1/4"	21	42	42	76	51	2
112	125	66	G 1/8"	G 3/8"	27.5	55	55	87	61	2
160	182	90	G 1/8"	G 3/4"	47	94	94	126	85	5

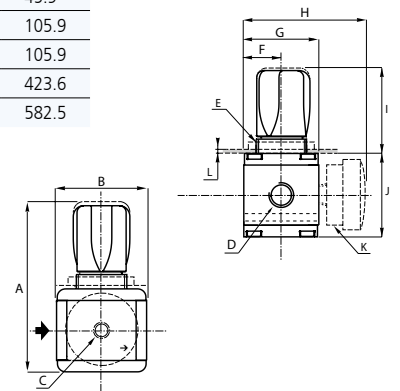

	Modelo MINI	Modelo 107	Modelo 112	Modelo 160
Kit de montagem de duas partes	-	-	19 903 1500	19 903 2500
Suporte de montagem superior	19 903 8511*	19 903 8511	19 903 1511	-
Suportes	-	-	19 903 1510	19 903 2510
Manômetros	19 903 1525	19 903 1525	19 903 1525	19 903 1525
	19 903 1520	19 903 1520	19 903 1520	19 903 1520
Plug 1/8"	19 903 1550	19 903 1550	19 903 1550	-

* O anel de montagem está incluído com o regulador.

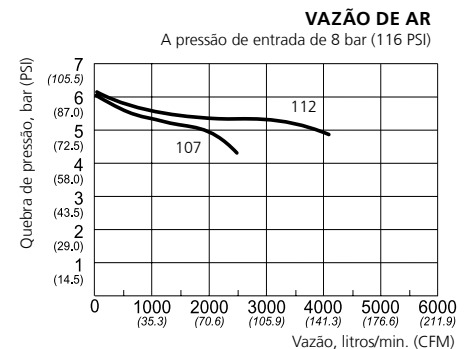

A CEJN reserva-se no direito de fazer mudanças sem aviso prévio. Roscas de conexão de acordo com padrão ISO. Outras conexões sob consulta. Consulte-nos sobre disponibilidade e preços. Alguns itens estão sujeitos a quantidade mínima de compra. Visite nosso site www.cejnbrasil.com.br para maiores informações.

Filtro/Reguladores

- **Excelente filtragem de água e sujeira**
- **Elevada capacidade de vazão**
- **Excelente histerese**

As unidades de filtro/regulador CEJN combinam um filtro, um regulador e um manômetro em um único produto. Cada unidade suporta pressão de entrada de até 17.5 bar (253.8 PSI). Possuem um protetor do copo metálico, indicadores de nível facilmente visíveis, diafragma rolante flexível e um dispositivo de bloqueio.



DADOS TÉCNICOS	Modelo 107	Modelo 112	Modelo 160
Fluido	Ar comprimido	Ar comprimido	Ar comprimido
Máx. pressão de trabalho a 23° C	16 bar (230 PSI)	16 bar (230 PSI)	17.5 bar (250 PSI)
Máx. pressão de trabalho a 50°C	10 bar (150 PSI)	10 bar (150 PSI)	12 bar (170 PSI)
Temperatura	0°C – +50°C (32°F – +122°F)	0°C – +50°C (32°F – +122°F)	0°C – +50°C (32°F – +122°F)
Capacidade de filtragem	Poliétileno (PE)	Poliétileno (PE)	Bronze sinterizado
Material do corpo	Zamac pintado	Zamac pintado	Alumínio pintado
Material do copo	Polycarbonato (PC) resistente a UV	Polycarbonato (PC) resistente a UV	Metal com janela em polipropileno
Material de proteção do copo	Com bloqueio de segurança e visor de nível de condensado	Com bloqueio de segurança e visor de nível de condensado	-
Dreno de condensado	Semiautomático	Semiautomático	Canalizável semi automático
Pressão controlada	0.5 - 10 bar (7 - 145 PSI)	0.5 - 10 bar (7 - 145 PSI)	0.5 - 12 bar (7 - 174 PSI)
Histerese	0.3 bar (4.9 PSI)	0.2 bar (2.9 PSI)	0.4 bar (5.8 PSI)
Dispositivo de regulagem	Diafragma rolante	Diafragma rolante (muito baixa histerese)	Diafragma rolante (muito baixa histerese)
Material da vedação	Nitrílica (NBR)	Nitrílica (NBR)	Nitrílica (NBR)

A capacidade de vazão é medida à pressão de entrada de 8 bar (116 PSI), com um ponto de regulação a 6.3 bar (91.4 PSI) e a queda de pressão a 1 bar (14,5 PSI).

	Modelo	Código	Conexão	Capacidade do copo (cl)	Filtração (µm)	Vazão máxima (l/min)	(CFM)	Pressão controlada (bar)	(PSI)
	107	19 903 1402	G 1/4"	7	25	1300	45.9	0.5-10	7-145
		19 903 1412		7	5	1100	38.8	0.5-10	7-145
	112	19 903 5404	G 3/8"	12	25	3000	105.9	0.5-10	7-145
		19 903 5414		12	5	2500	88.3	0.5-10	7-145
	160	19 903 5405	G 1/2"	12	25	3000	105.9	0.5-10	7-145
		19 903 5415		12	5	2500	88.3	0.5-10	7-145
		19 903 2407	G 3/4"	50	30	11000	388.3	0.5-12	7-174
		19 903 2409	G 1"	50	30	15700	554.2	0.5-12	7-174

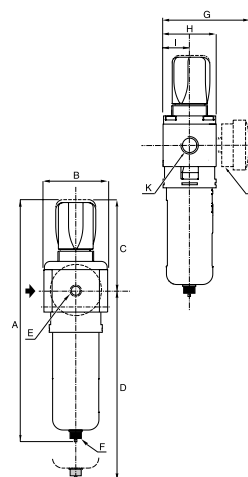

Modelo	A	B	C	D	E	F	G	H	I	K
107	213	42	79	190	G 1/8"	G 1/8"	95	42	21	G 1/4"
112	251	66	94.5	221.5	G 1/8"	G 1/8"	105	55	27.5	G 3/8"
160	345	90	133	292	G 1/8"	6 mm	126	94	47	G 3/4"

	Modelo 107	Modelo 112	Modelo 160
Kit de montagem de duas partes	19 903 1500	19 903 5500	19 903 2500
Suporte de montagem superior	19 903 1511	19 903 5511	-
Suportes	19 903 1510	19 903 1510	19 903 2510
Dreno automático	19 903 1560	19 903 5560	19 903 2560
Manômetros	19 903 1525	19 903 1525	19 903 1525
	19 903 1520	19 903 1520	19 903 1520
Plug 1/8"	19 903 1550	19 903 1550	-

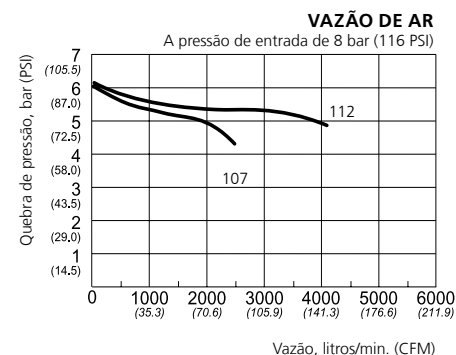

A CEJN reserva-se no direito de fazer mudanças sem aviso prévio. Roscas de conexão de acordo com padrão ISO. Outras conexões sob consulta. Consulte-nos sobre disponibilidade e preços. Alguns itens estão sujeitos a quantidade mínima de compra. Visite nosso site www.cejnbrasil.com.br para maiores informações.

Lubrificadores

- A lubrificação corresponde precisamente às variações ou mudanças na vazão de ar
- Atestável sob pressão
- Fácil ajuste

Os lubrificadores CEJN podem ser ajustados com facilidade sem ferramentas. As suas características incluem um botão de regulação de óleo bloqueável e um visor transparente que mostra a vazão do óleo para todas as direções. Os modelos 112 e 160 podem ser atestados sob pressão.



DADOS TÉCNICOS	Modelo 107	Modelo 112	Modelo 160
Fluido	Ar comprimido	Ar comprimido	Ar comprimido
Máx. pressão de trabalho a 23° C	12 bar (170 PSI)	12 bar (170 PSI)	17.5 bar (250 PSI)
Máx. pressão de trabalho a 50°C	10 bar (150 PSI)	10 bar (150 PSI)	12 bar (170 PSI)
Temperatura	0°C – +50°C (32°F – +122°F)	0°C – +50°C (32°F – +122°F)	0°C – +50°C (32°F – +122°F)
Material do corpo	Zamac pintado	Zamac pintado	Alumínio pintado
Material do copo	Polycarbonato (PC) resistente a UV	Polycarbonato (PC) resistente a UV	Metal com janela em polypropileno
Material de proteção do copo	Com bloqueio de segurança e visor de nível de condensado	Com bloqueio de segurança e visor de nível de condensado	-
Lubrificação	Névoa de óleo seletiva	Névoa de óleo selectiva	Névoa de óleo selectiva
Lubrificação de óleo	Detergente sem aditivos agressivos	Detergente sem aditivos agressivos	Detergente sem aditivos agressivos
Recarda de óleo	Não pressurizado	Pressurizado	Pressurizado

A capacidade de vazão é medida à pressão de entrada de 6,3 bar (91,4 PSI), e a queda de pressão a 1 bar (14,5 PSI).

Lubrificadores	Modelo	Código	Conexão	Capacidade do copo (cl)	Máx. capacidade de óleo (cl)	Vazão mínima*		Vazão máxima	
						(l/min)	(CFM)	(l/min)	(CFM)
	107	19 903 1302	G 1/4"	7	4	20	0.7	3500	123.6
	112	19 903 5304	G 3/8"	12	7	20	0.7	550	19.4
		19 903 5305	G 1/2"	12	7	20	0.7	550	19.4
	160	19 903 2307	G 3/4"	50	36	90	3.2	16000	564.8
		19 903 2309	G 1"	50	36	90	3.2	17700	624.8

* Mínimo para o arranque do lubrificador

Modelo	A	B	C	D	E	F
107	42	187	215	42	21	G 1/4"
112	66	215	243	55	27.5	G 3/8", G 1/2"
160	90	247	240	94	47	G 3/4"

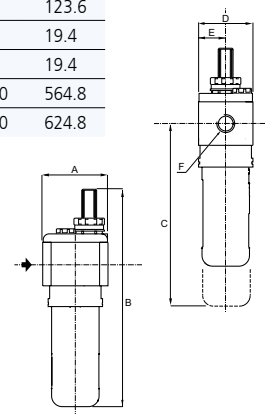

	Modelo 107	Modelo 112	Modelo 160
Kit de montagem de duas partes	19 903 1500	19 903 5500	19 903 2500
Suportes	19 903 1510	19 903 1510	19 903 2510

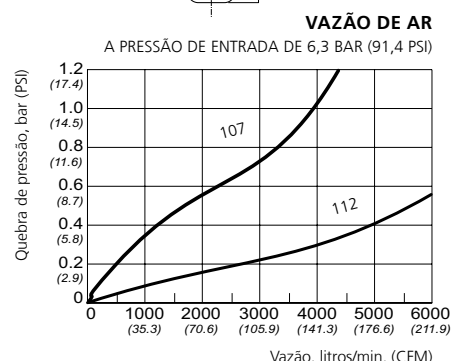

A CEJN reserva-se no direito de fazer mudanças sem aviso prévio. Roscas de conexão de acordo com padrão ISO. Outras conexões sob consulta. Consulte-nos sobre disponibilidade e preços. Alguns itens estão sujeitos a quantidade mínima de compra. Visite nosso site www.cejnbrasil.com.br para maiores informações.



Produtos FRL

- Kits de montagem e fixação
- Blocos e manômetros

A CEJN oferece uma ampla variedade de acessórios e partes para a linha FRL. Também disponível distribuidores, kits de montagem e fixação.

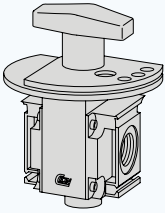
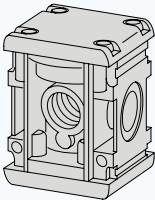
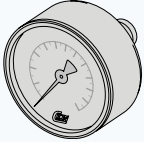
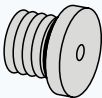
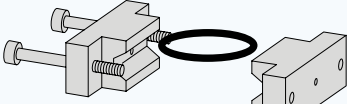

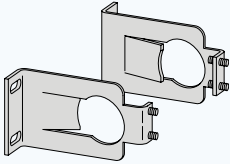
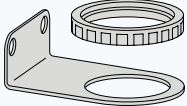
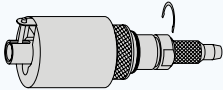
	Descrição da categoria		Descrição	Código
VÁLVULA ESFERA 	Feche e ventile o lado secundário (porta de escape G 1/4") durante os procedimentos de serviço e manutenção Pressão máx. de trabalho 17.5 bar (253.8 PSI)	107	Válvula de parada, G 1/4" (fecha com cadeado)	19 903 1532
		112	Válvula de parada,, G 3/8"	19 903 5534
			Válvula de parada,, G 3/8" (fecha com cadeado)	19 903 5554
			Válvula de parada,, G 1/2"	19 903 5535
			Válvula de parada, G 1/2" (fecha com cadeado)	19 903 5555
BLOCOS DE PORTAS 	Projetados com uma, duas ou três portas de saída, em adição ao corpo principal Pressão máx. de trabalho 16 bar (232 PSI)	107	Bloco de entradas G 1/4" com duas entradas G 1/8"	19 903 1952
		112	Bloco de entradas G 1/4" com duas entradas G 1/8"	19 903 5954
			Bloco de entradas G 1/2" com três entradas G 3/8"	19 903 5955
MANÔMETROS 	Medidor de pressão de 0 a 12 bar (0-174 PSI)	Mini / 107	Ø 40 mm manômetro de pressão 0-12 bar / 0-174 PSI	19 903 1525
			Ø 40 mm manômetro de pressão 0-4 bar / 0-58 PSI	19 903 1526
		112 / 160	Ø 50 mm manômetro de pressão 0-12 bar / 0-174 PSI	19 903 1520
			Ø 50 mm manômetro de pressão 0-16 bar / 0-232 PSI	19 903 1521
PLUG 1/8" 	Plug para entrada de manômetro 1/8"	Mini / 107 / 112	Plug para entrada de manômetro 1/8"	19 903 1550
KIT DE MONTAGEM DE DUAS PARTES 	Usado para montar componentes em linha	107	Kit de montagem de duas partes especial para filtro de 0,01 µm	19 903 1505
		112	Kit de montagem de duas partes especial para filtro de 0,01 µm	19 903 5505
		107	Kit de montagem de duas partes	19 903 1500
		112	Kit de montagem de duas partes	19 903 5500
		160	Kit de montagem de duas partes	19 903 2500

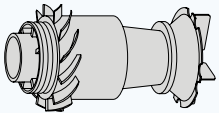
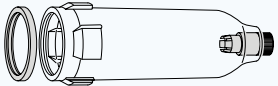
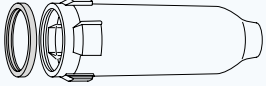
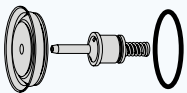
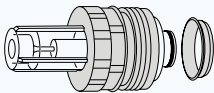
	Descrição da categoria		Descrição	Código
SUPORTES 	Usados para montar componentes numa parede, etc.	107	Suportes de montagem lateral	19 903 1510
		112	Suportes de montagem lateral	19 903 5510
		160	Suportes de montagem lateral	19 903 2510
SUPORTE DE MONTAGEM SUPERIOR 	Usado com os suportes para montar reguladores e filtros/reguladores numa parede	Mini	Suporte de montagem superior (anel incluído no regulador)	19 903 8511
		107	Anel e suporte de montagem superior	19 903 1511
		112	Anel e suporte de montagem superior	19 903 5511
DRENO AUTOMÁTICO 	Abertura de válvula flutuante	112	Válvula de dreno automática	19 903 5560
		160	Válvula de dreno automática	19 903 2560
OLÉO LUBRIFICANTE 	Oléo Lubrificante, 1 litro	107 / 112 / 160	Oléo Lubrificante, 1 litro	19 903 1571
		107 / 112 / 160	Oléo lubrificador, 4 litros	19 903 1574
		107 / 112 / 160	Oléo Lubrificante, 25 litro	19 903 1597
FILTRO SUB MONTADO 	Elementos de filtro com código de cores	107	Elemento de filtro sub montado 25 µm	19 903 1540
			Elemento de filtro sub montado 5 µm	19 903 1541
			Elemento de filtro sub montado 0,01 µm	19 903 1542
		112	Elemento de filtro sub montado 0,01 µm	19 903 5540
			Elemento de filtro sub montado 5 µm	19 903 5541
Elemento de filtro sub montado 0,01 µm	19 903 5542			
COPO PARA FILTRO 	Copo para filtro com dreno semiautomático	107	Copo de policarbonato	19 903 1900
		112	Copo de policarbonato	19 903 5900
			Copo metálico	19 903 5903
			Copo de poliamida (para usar em ambientes saturados de solventes)	19 903 5904
COPO PARA LUBRIFICADOR 	Copo para lubrificador	107	Copo de policarbonato	19 903 1901
		112	Copo de policarbonato	19 903 5901
			Copo de poliamida (para usar em ambientes saturados de solventes)	19 903 5905
PARTES MÓVEIS DO REGULADOR 	Partes móveis do regulador	107	Partes móveis do regulador	19 903 1902
		112	Partes móveis do regulador	19 903 5902
TAMPA DE POLICARBONATO PARA O LUBRIFICADOR 	Tampa de policarbonato, interna e externa, tampa de visualização para o lubrificador	107 / 112	Tampa de policarbonato	19 903 5906



Produtos Complementares

- Produtos complementares para Sistema de Distribuição de Ar

Teste de pressão compacto

- Fácil de usar
- Leve

O teste de pressão compacto CEJN oferece uma maneira rápida de medir a pressão de saída do sistemas e assegura que os sistema pneumáticos estejam funcionando dentro das especificações. O teste de pressão também pode ser usado para ajustar o regulador durante a utilização, assim como para localizar e diagnosticar diferenças de pressão.



	Descrição	Código
CEJN SÉRIE 300	Pressão, 0-10 bar (0-145 bar)	19 900 9122
CEJN SÉRIE 310	Pressão, 0-10 bar (0-145 bar)	19 900 9112
CEJN SÉRIE 315	Pressão, 0-10 bar (0-145 bar)	19 900 9132
CEJN SÉRIE 320	Pressão, 0-10 bar (0-145 bar)	19 900 9102



A CEJN reserva-se no direito de fazer mudanças sem aviso prévio. Roscas de conexão estão de acordo com ISO Standards. Outras conexões sob consulta. Consulte-nos sobre a disponibilidade e preços. Alguns itens estão sujeitos a quantidade mínima de compra. Visite nosso site www.cejnbrasil.com.br para maiores informações.

Acessórios "Soft-Line"

A linha Soft-Line possui três modelos: capas, ferramenta de montagem e protetores de torção. As capas são projetadas para utilização nas bordas dos engates, tornando-os nãoabrasivos e menos propensos a causar danos em superfícies. Além disso, protege o engate de impactos, prolongando sua vida útil.

As capas podem ser instaladas em qualquer série de engates standard CEJN 300, 303, 310, 315 e 320. Uma ferramenta de montagem é fornecida juntamente com a capa, mas podem também ser adquiridas separadamente. Os protetores de torção podem ser usados em todas as ligações Stream-Line de acordo com o tamanho da mangueira correspondente. São vendidos separadamente e podem ser substituídos durante o uso com a porca da ligação Stream-Line.

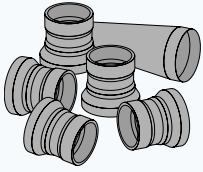
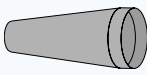

	Descrição	Conexão	Código
CAPAS ACESSÓRIAS 	As capas estão disponíveis em embalagem com 10 peças, incluindo ferramenta de montagem. Utilização em engates modelo Standard 300, 303, 310, 315, 320 e 342.	-	19 900 7000
FERRAMENTA DE MONTAGEM 	Ferramenta de montagem para capas Sof-Line	-	19 900 7050
PARA ENGATES E ESPIGAS 	Os protetores de dobragem podem ser usados em todos os engates, espigas e adaptadores Stream-Line de acordo com o diâmetro da mangueira. São vendidos separadamente e podem ser substituídos durante a porca da ligação Stream-Line.	6.5 x 10 mm 8 x 12 mm	10 300 4010 10 300 4012

Adaptadores – Conectores, Adaptadores, Reduções e Tampões

Uma ampla variedades de ligações de mangueiras; adaptadores macho/macho; reduções; tampões; cruzetas e peças em T, L e Y e válvulas esfera.





DADOS TÉCNICOS

Material Latão niquelado

Máx. pressão de trabalho 35 bar (507 PSI)

	Código	Conexão 1	Conexão 2
MACHO PARA MANGUEIRA 	19 900 0211	R 1/8"	5 mm (3/16")
	19 900 0212	R 1/8"	6.3 mm (1/4")
	19 900 0221	R 1/4"	5 mm (3/16")
	19 900 0222	R 1/4"	6.3 mm (1/4")
	19 900 0223	R 1/4"	8 mm (5/16")
	19 900 0224	R 1/4"	10 mm (3/8")
	19 900 0225	R 1/4"	13 mm (1/2")
	19 900 0232	R 3/8"	6.3 mm (1/4")
	19 900 0233	R 3/8"	8 mm (5/16")
	19 900 0234	R 3/8"	10 mm (3/8")
	19 900 0235	R 3/8"	13 mm (1/2")
	19 900 0242	R 1/2"	6.3 mm (1/4")
	19 900 0243	R 1/2"	8 mm (5/16")
	19 900 0244	R 1/2"	10 mm (3/8")
	19 900 0245	R 1/2"	13 mm (1/2")
	19 900 0246	R 1/2"	16 mm (5/8")
	19 900 0247	R 1/2"	19 mm (3/4")
	19 900 0254	R 3/4"	10 mm (3/8")
	19 900 0255	R 3/4"	13 mm (1/2")
	19 900 0256	R 3/4"	16 mm (5/8")
19 900 0257	R 3/4"	19 mm (3/4")	
19 900 0258	R 3/4"	22 mm (1")	
MANGUEIRA PARA MANGUEIRA 	19 900 0262	6.3 mm (1/4")	6.3 mm (1/4")
	19 900 0264	10 mm (3/8")	10 mm (3/8")
	19 900 0265	13 mm (1/2")	13 mm (1/2")
	19 900 0267	R 1"	19 mm (3/4")
	19 900 0268	R 1"	22 mm (1")

	Código	Conexão 1	Conexão 2
MACHO PARA MACHO 	19 900 1210	G 1/8"	G 1/8"
	19 900 1211	G 1/8"	G 1/8"
	19 900 1212	G 1/4"	G 1/4"
	19 900 1213	G 1/4"	R 1/4"
	19 900 1214	G 1/4"	G 3/8"
	19 900 1215	G 1/4"	G 1/2"
	19 900 1217	G 1/4"	R 3/8"
	19 900 1220	G 1/8"	G 1/8"
	19 900 1221	G 3/8"	R 3/8"
	19 900 1222	G 3/8"	R 1/2"
	19 900 1224	G 3/8"	G 3/8"
	19 900 1225	G 3/8"	G 1/2"
	19 900 1229	G 1/2"	G 3/4"
	19 900 1227	G 3/8"	G 3/4"
	19 900 1235	G 1/2"	G 1/2"
	19 900 1236	R 1/4"	R 1/2"
	19 900 1237	G 1/2"	R 3/4"
	19 900 1246	G 3/4"	R 3/4"
	19 900 1247	G 3/4"	R 1"
	19 900 1248	G 3/4"	G 1"
	19 900 1249	G 3/4"	G 3/4"
	19 900 1268	G 1"	R 1"
	19 900 1269	G 1"	G 1"
	19 900 1312	1/4" NPT	1/4" NPT
	19 900 1314	1/4" NPT	3/8" NPT
	19 900 1324	3/8" NPT	3/8" NPT
	19 900 1325	3/8" NPT	1/2" NPT
	19 900 1335	1/2" NPT	1/2" NPT
	19 900 1337	1/2" NPT	3/4" NPT
	19 900 1348	3/4" NPT	3/4" NPT
	19 900 1349	3/4" NPT	1" NPT
	19 900 1369	1" NPT	1" NPT
MACHO PARA FÊMEA 	19 900 2237	G 1/2"	G 3/4"
	19 900 2235	G 1/2"	G 1/2"
	19 900 2225	G 3/8"	G 1/2"
	19 900 2224	G 3/8"	G 3/8"
	19 900 2214	G 1/4"	G 3/8"
	19 900 2212	G 1/4"	G 1/4"
	19 900 2204	G 1/8"	G 3/8"
	19 900 2202	G 1/8"	G 1/4"
	19 900 2201	G 1/8"	G 1/8"

A CEJN reserva-se no direito de fazer mudanças sem aviso prévio. Roscas de conexão de acordo com padrão ISO. Outras conexões sob consulta. Consulte-nos sobre disponibilidade e preços. Alguns itens estão sujeitos a quantidade mínima de compra. Visite nosso site www.cejnbrasil.com.br para maiores informações.

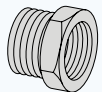
	Código	Conexão 1	Conexão 2
REDUÇÃO MACHO PARA FÊMEA 	19 900 3211	G 1/4"	G 1/8"
	19 900 3221	G 3/8"	G 1/8"
	19 900 3222	G 3/8"	G 1/4"
	19 900 3232	G 1/2"	G 1/4"
	19 900 3234	G 1/2"	G 3/8"
	19 900 3244	G 3/4"	G 3/8"
	19 900 3245	G 3/4"	G 1/2"

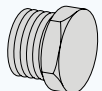
	Código	Conexão 1	Conexão 2
TAMPÃO MACHO 	19 900 4302	G 1/4"	-
	19 900 4304	G 3/8"	-
	19 900 4305	G 1/2"	-
	19 900 4307	G 3/4"	-

	Código	Conexão 1	Conexão 2	
PEÇA EM T 	Fêmea/	19 900 5304	G 3/8"	-
	Fêmea/	19 900 5305	G 1/2"	-
	Fêmea	19 900 5309	G 1"	-
	Fêmea/	19 900 5322	G 1/4"	-
	Macho/	19 900 5324	G 3/8"	-
	Fêmea	19 900 5325	G 1/2"	-
	Fêmea/	19 900 5332	G 1/4"	-
	Macho	19 900 5335	G 1/2"	-

	Código	Conexão 1	Conexão 2	
PEÇA EM L 	Macho/	19 900 5361	G 1/8"	-
	Macho	19 900 5362	G 1/4"	-
		19 900 5364	G 3/8"	-
		19 900 5365	G 1/2"	-
	Fêmea/	19 900 5371	G 1/8"	-
	Fêmea	19 900 5372	G 1/4"	-
		19 900 5374	G 3/8"	-
		19 900 5375	G 1/2"	-
		19 900 5379	G 1"	-
	Macho/	19 900 5382	G 1/4"	-
Fêmea	19 900 5384	G 3/8"	-	
	19 900 5385	G 1/2"	-	

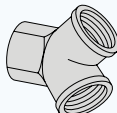
	Código	Conexão 1	Conexão 2	
PEÇA EM Y 	Fêmea/Fê- mea/Fêmea	19 900 5902	G 1/2"	-
		19 900 5912	G 3/8"	-
		19 900 5916	G 1/4"	-
	Fêmea/Ma- cho/Fêmea	19 900 5920	G 1/4"	-
		19 900 5921	G 3/8"	-
		19 900 5925	G 1/2"	-

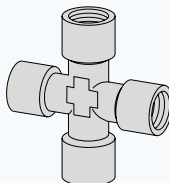
	Código	Conexão 1	Conexão 2	
PEÇA EM CRUZ 	Fêmea/Fê- mea/Fêmea/ Fêmea	19 900 5904	G 3/8"	-
	Macho/Fê- mea/Fêmea/ Macho	19 900 5903	G 1/2"	-
	Fêmea/Fê- mea/Fêmea/ Fêmea	19 900 5905	G 1/4"	-
	Macho/Fêmea/ Fêmea/Macho	19 900 5906	G 1/8"	-
		19 900 5932	G 1/4"	-
		19 900 5934	G 3/8"	-
		19 900 5935	G 1/2"	-
	Válvula esfera pequena	19 900 9501	G 1/8"	-
	Válvula esfera grande	19 900 9502	G 1/4"	-
		19 900 9504	G 3/8"	-

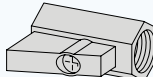
	Código	Conexão 1	Conexão 2	
VÁLVULA 	Válvula esfera	19 900 9501	G 1/8"	-
		19 900 9502	G 1/4"	-
	Válvula esfera pequena	19 900 9504	G 3/8"	-
	19 900 9505	G 1/2"	-	
	19 900 9507	G 3/4"	-	

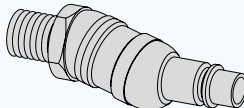
	Código	Conexão 1	Conexão 2	
ÂNGULO LIVRE 	-	19 900 2622	Rc 1/4"	R 1/4"
		10 320 5183	R 1/4"	CEJN 320

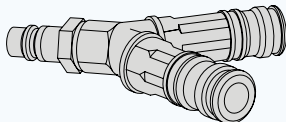
	Código	Conexão 1	Conexão 2	
PEÇA EM Y COM ENGATES 	-	10 310 5901	CEJN 310	CEJN 310
		10 320 9200	CEJN 320	CEJN 320



Adaptadores – Ligaçã Stream-Line



Os adaptadores Stream-Line CEJN estão disponíveis em modelos fixo ou giratório, com ou sem protetor de torçã.

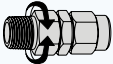

DADOS TÉCNICOS

Material Latã

	DI x DE	Código	Conexã
ADAPTADOR GIRATÓRIO 	5 x 8 mm	19 958 0877	R 1/4"
		19 958 0892	1/4" NPT
	6.5 x 10 mm	19 958 1077	R 1/4"
		19 958 1092	1/4" NPT
	8 x 12 mm	19 958 1277	R 1/4"
		19 958 1292	1/4" NPT
		19 958 1279	R 3/8"
		19 958 1294	3/8" NPT
	9.5 x 13.5 mm	19 958 1377	R 1/4"
		19 958 1392	1/4" NPT
		19 958 1379	R 3/8"
		19 958 1394	3/8" NPT
11 x 16 mm	19 958 1687	R 1/2"	
	19 958 1695	1/2" NPT	
ADAPTADOR GIRATÓRIO COM PROTETOR DE TORÇã 	5 x 8 mm	19 958 0876	R 1/4"
		19 958 0891	1/4" NPT
	6.5 x 10 mm	19 958 1076	R 1/4"
		19 958 1091	1/4" NPT
	8 x 12 mm	19 958 1276	R 1/4"
		19 958 1291	1/4" NPT
		19 958 1278	R 3/8"
		19 958 1293	3/8" NPT
	9.5 x 13.5 mm	19 958 1376	R 1/4"
		19 958 1391	1/4" NPT
		19 958 1378	R 3/8"
		19 958 1393	3/8" NPT
11 x 16 mm	19 958 1686	R 1/2"	
	19 958 1694	1/2" NPT	
ADAPTADOR FIXO 	5 x 8 mm	19 958 0812	R 1/4"
		19 958 0842	1/4" NPT
	6.5 x 10 mm	19 958 1012	R 1/4"
		19 958 1042	1/4" NPT
	8 x 12 mm	19 958 1212	R 1/4"
		19 958 1242	1/4" NPT
		19 958 1214	R 3/8"
		19 958 1244	3/8" NPT
	9.5 x 13.5 mm	19 958 1312	R 1/4"
		19 958 1342	1/4" NPT
		19 958 1314	R 3/8"
		19 958 1344	3/8" NPT
11 x 16 mm	19 958 1615	R 1/2"	
	19 958 1645	1/2" NPT	
13 x 18 mm	19 958 1815	R 1/2"	

	DI x DE	Código	Conexã
ADAPTADOR FIXO COM PROTETOR DE TORÇã 	5 x 8 mm	19 958 0813	R 1/4"
		19 958 0843	1/4" NPT
	6.5 x 10 mm	19 958 1013	R 1/4"
		19 958 1043	1/4" NPT
	8 x 12 mm	19 958 1213	R 1/4"
		19 958 1215	R 3/8"
		19 958 1246	3/8" NPT
		19 958 1243	1/4" NPT
	9.5 x 13.5 mm	19 958 1313	R 1/4"
		19 958 1343	1/4" NPT
	19 958 1315	R 3/8"	
	11 x 16 mm	19 958 1616	R 1/2"
9.5 x 13.5 mm	19 958 1345	3/8" NPT	
11 x 16 mm	19 958 1646	1/2" NPT	
PROTETOR DE DOBRAGEM 	6.5 x 10 mm	10 300 4010	6.5 x 10 mm
	8 x 12 mm	10 300 4012	8 x 12 mm

A CEJN reserva-se no direito de fazer mudançãs sem aviso prévio. Roscas de conexã de acordo com padrã ISO. Outras conexões sob consulta.

Consulte-nos sobre a disponibilidade e preçõs. Alguns itens estã sujeitos a quantidade mínima de compra. Visite nosso site www.cejnbrasil.com.br para maiores informações.

Adaptadores – Aço inox

Uma ampla variedade de conexões para mangueira e adaptadores macho-macho em aço inox.



DADOS TÉCNICOS

Material Aço inox
Máx. pressão de trabalho 35 bar (507 PSI)

	Código	Conexão 1	Conexão 2
MACHO PARA MACHO 	19 900 1812	G 1/4"	G 1/4"
	19 900 1824	G 3/8"	G 3/8"
	19 900 1835	G 1/2"	G 1/2"
	19 900 1846	G 3/4"	G 3/4"
	19 900 1869	G 1"	G 1"
	19 900 1814	1/4" NPT	1/4" NPT
	19 900 1834	3/8" NPT	3/8" NPT
	19 900 1845	1/2" NPT	1/2" NPT
	19 900 1848	3/4" NPT	3/4" NPT
	19 900 1867	1" NPT	1" NPT
	19 900 1813	G 1/4"	R 1/4"
	19 900 1825	G 3/8"	R 3/8"
	19 900 1836	G 1/2"	R 1/2"
	19 900 1847	G 3/4"	R 3/4"
19 900 1868	G 1"	G 1"	

	Código	Conexão 1	Conexão 2
MACHO PARA MANGUEIRA 	19 900 0821	G 1/4"	G 1/4"
	19 900 0831	G 3/8"	3/8"
	19 900 0839	3/8" NPT	3/8"
	19 900 0849	1/2" NPT	1/2"
	19 900 0851	G 3/4"	3/4"
	19 900 0859	3/4" NPT	3/4"
	19 900 0861	G 1"	1"
	19 900 0869	1" NPT	1"

A CEJN reserva-se no direito de fazer mudanças sem aviso prévio. Roscas de conexão de acordo com padrão ISO. Outras conexões sob consulta. Consulte-nos sobre disponibilidade e preços. Alguns itens estão sujeitos a quantidade mínima de compra. Visite nosso site www.cejnbrasil.com.br para maiores informações.



Informações técnicas

Informações gerais

- Use somente ar limpo de alta qualidade. A melhor maneira de garantir isso é instalando uma unidade FRL.
- Quando o ar comprimido deixa o sistema, sua turbulência cria ruído, o que pode ser um fator de estresse em ambientes de trabalho. O ruído pode causar perda permanente da audição e também pode ser cansativo em um nível de som mais baixo. Se você está à procura de pistolas de ar com um nível de ruído inferior a 85 decibéis, dê uma olhada nas pistolas de ar compatíveis com OSHA da CEJN marcadas com um símbolo de orelha!
- Ao utilizar ferramentas com grandes vibrações, tais como chaves de impacto ou martelos de rebite, utilize uma mangueira curta (rabichos) entre a ferramenta e o engate. Isso faz com que os engates durem mais tempo, porque eles não são afetados pelas vibrações da ferramenta.
- Escolha a conexão adequada para a aplicação. Conexões super dimensionadas causam desgaste desnecessário ao produto, enquanto que as conexões muito pequenas e as mangueiras restringem a vazão e reduzem a eficiência.
- Ao trabalhar com vácuo, escolha um engate com anel de vedação. Lembre-se que o engate e/ou a espiga podem precisar ser à prova de vácuo na posição de desengate.
- A CEJN usa fabricação livre de silicone (LABS frei). Silicone não é adicionado na produção da CEJN para evitar a contaminação do ar comprimido, que pode danificar o produto quando se trabalha com verniz, tinta fresca ou cola.
- Para aumentar o tempo de vida útil de um filtro de 0,01 µm, use sempre um filtro de 5 µm na frente dele.
- Ao usar uma unidade FRL em um ambiente carregado de solvente, use um copo de poliamida.
- O usuário é responsável pelos danos causados por uso diferente do previsto. Os limites de uso para as séries do produto estão especificados no catálogo e no site da www.cejnbrasil.com.br. Se tiver outras dúvidas, entre em contato conosco ou envie-nos um email.

Dicas de manutenção

Antes da manutenção ou reparação, certifique-se de que o produto não está pressurizado e está desconectado da fonte de ar/aplicação. Antes de usar ou limpar os produtos com solvente, por favor, verifique se o produto químico é compatível com os materiais presentes no produto. Visite nosso site www.cejnbrasil.com.br ou entre em contato com a CEJN para uma lista de materiais.

Engates Espigas

- Evite impactos na extremidade posterior do engate e espiga. Espigas danificadas também causam um grande desgaste no engate, encurtando sua vida útil. Impactos na extremidade posterior do engate podem causar mal funcionamento.
- Verifique as espigas regularmente. Se elas estiverem muito gastas ou marcadas, substitua-as. Espigas gastas levam a um maior desgaste dos engates.
- Mantenha o engate e a espiga limpos e livres de excesso de umidade.

Mangueiras e enroladores de mangueiras

- Verifique periodicamente as mangueiras e a caixa do carretel da mangueira para ver se há sinais de danos ou defeitos. Os danos ou defeitos encontrados devem ser reparados imediatamente. Os reparos devem ser realizados apenas por técnicos qualificados. Utilize peças de reposição originais!

Unidades FRL

- Drene o copo regularmente quando estiver cheio ou compre um filtro semiautomático ou totalmente automático.



Dados técnicos

Vazão de ar	Medida com uma precisão de $\pm 5\%$. A unidade utilizada é o NI/min e significa litro de ar normal por minuto a 20°C e 1,01325 bar (14,69595 PSI). Os engates são medidos com uma conexão que não restringe a vazão. A Série 0-299 é testada com uma rosca fêmea de 1/4", A Série 300-399 com uma rosca fêmea de 3/8", A Série 400- é testada com uma rosca fêmea de 1/2".
Pressão de ruptura	Medida em bar com uma precisão de $\pm 3\%$. Fator de segurança conforme DNV No 2.9
Marcação CE	Os enroladores de mangueira da CEJN possuem a marca CE.
Força de conexão	Medida em Newton (N) com pressão de entrada a 6 bar.
Nível de som	Medido a uma distância de 1 metro na frente e 1 metro ao lado de um ângulo de 90°, na frente do objeto. A unidade usada é o dB (A) e significa decibel na escala de A.
Faixa de temperatura	Medida em Celsius com uma precisão de $\pm 2^\circ\text{C}$.
Vácuo	Séries de engates marcadas para uso a vácuo suportam um mínimo absoluto de 70% na posição conectada.

Materiais de vedação

O material padrão de vedação do engate é NBR. A CEJN pode produzir engates com outros materiais de vedação de acordo com a necessidade do cliente. Entre em contato conosco para maiores informações.

MATERIAIS	CARACTERÍSTICAS	FAIXA DE TEMPERATURA	APLICAÇÕES
NBR (Borracha nitrílica Buna-N)	Vedação padrão da CEJN para pneumática. Resistente a água, gasolina, graxa, óleo mineral, calor e alcalinos. Sensibilidade ao ozônio.	-30°C a +100°C (-22°F a +212°F)	Ar comprimido, óleo, água
FPM (Borracha de fluorcarbono Viton®)	Recomendado para gasolina, óleos e ácidos. Resistente ao tempo. Não recomendado para vapor.	-15°C a +200°C (-5°F a +392°F)	Produtos químicos, ar quente
EPDM (Borracha de Etileno Propileno)	Adequado para água quente, alcalinos e ácidos. Não recomendado para óleo mineral.	-40°C a +150°C (-40°F a +302°F)	Água

Entre em contato com a CEJN para obter informações mais detalhadas a respeito de materiais de vedação e compatibilidade química com engates CEJN.



Tome cuidado com produtos de baixa qualidade

Os produtos CEJN são reconhecidos pela sua segurança, alta qualidade e longa durabilidade. Produtos de baixa qualidade causam vazamentos, excesso de produção de ar comprimido e encurtam a vida útil dos componentes do sistema. Verifique sempre se a marca CEJN está presente nos produtos.

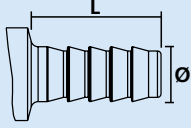
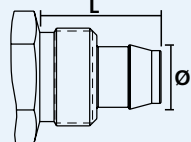
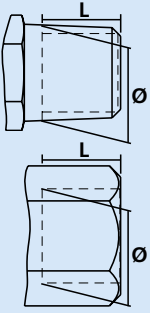
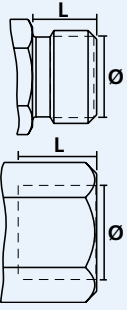
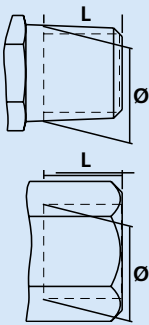

Conexões e padrões de rosca

		Conexão	Ø (mm)	L (mm)
Ligação de mangueira Espigão padrão para abraçadeira de mangueira		6,3 mm (1/4")	7,6	18,0
		8 mm (5/16")	9,6	18,0
		10 mm (3/8")	11,2	21,0
		13 mm (1/2")	14,5	21,0
		16 mm (5/8")	17,8	23,0
Conexão Stream-Line Espigão com tampa de porca para fixação segura e reutilizável da braçadeira da mangueira		5 x 8 mm	7,2	15,0
		6,5 x 10 mm	9,0	17,0
		8 x 12 mm	10,9	19,0
		9,5 x 13,5 mm	12,2	21,0
		11 x 16 mm	14,2	25,0
Conexão de rosca R/Rc Conexão de rosca cônica De acordo com a ISO 7/1 (Outras descrições comuns são BSPT, Kr) Macho: R 1/4" Fêmea: Rp 1/4" (paralela) Rc 1/4" (cônica)		Rosca macho		
		R 1/8"	10,2	7,4
		R 1/4"	13,6	11,0
		R 3/8"	17,2	11,0
		R 1/2"	21,7	15,0
		R 3/4"	27,1	16,3
		Rosca fêmea		
		Rc 1/8"	8,3	7,4
		Rc 1/4"	11,0	11,0
		Rc 3/8"	14,5	11,4
Rc 1/2"	18,0	15,0		
Rc 3/4"	23,5	16,3		
Conexão de rosca G Conexão de rosca cilíndrica De acordo com a ISO 228/1 (Outras descrições comuns: BSP, Kr) Macho: G de 1/4" Fêmea (ISO 1179): G de 1/4"		Rosca macho		
		G 1/8"	9,6	8,0
		G 1/4"	13,0	10,0
		G 3/8"	16,5	10,0
		G 1/2"	20,8	12,0
		G 3/4"	26,3	12,0
		Rosca fêmea		
		G 1/8"	8,75	7,4
		G 1/4"	11,8	11,0
		G 3/8"	15,25	11,4
G 1/2"	19,0	15,0		
G 3/4"	24,5	16,3		
Conexão de rosca NPT Padrão americano de linha de tubulação nacional de acordo com ANSI/ASME B 1.20.1 Macho e fêmea: NPT 1/4"		Rosca macho		
		NPT 1/8"	10,5	6,7
		NPT 1/4"	14,0	10,2
		NPT 3/8"	17,5	10,4
		NPT 1/2"	21,8	13,6
		NPT 3/4"	27,1	13,9
		Rosca fêmea		
		NPT 1/8"	8,5	6,9
		NPT 1/4"	11,0	10,0
		NPT 3/8"	14,5	10,3
NPT 1/2"	18,0	13,6		
NPT 3/4"	23,0	14,1		

Dimensões recomendadas da mangueira

Escolha o kit de mangueiras certo para a sua aplicação em: www.cejn.com/hosekitguide





eSafe

The New Generation



Novidades da linha eSafe

Após o lançamento do eSafe, o mercado percebeu rapidamente seu valor econômico e ambiental. Os novos engates se tornaram um sucesso instantâneo. Agora, a CEJN repete o êxito com duas novas séries. Estamos muito satisfeitos de anunciar que, em 2014, a linha eSafe está incluindo duas novas séries: a 430 e a 550 (ISO 6150 B / A-A 59439).



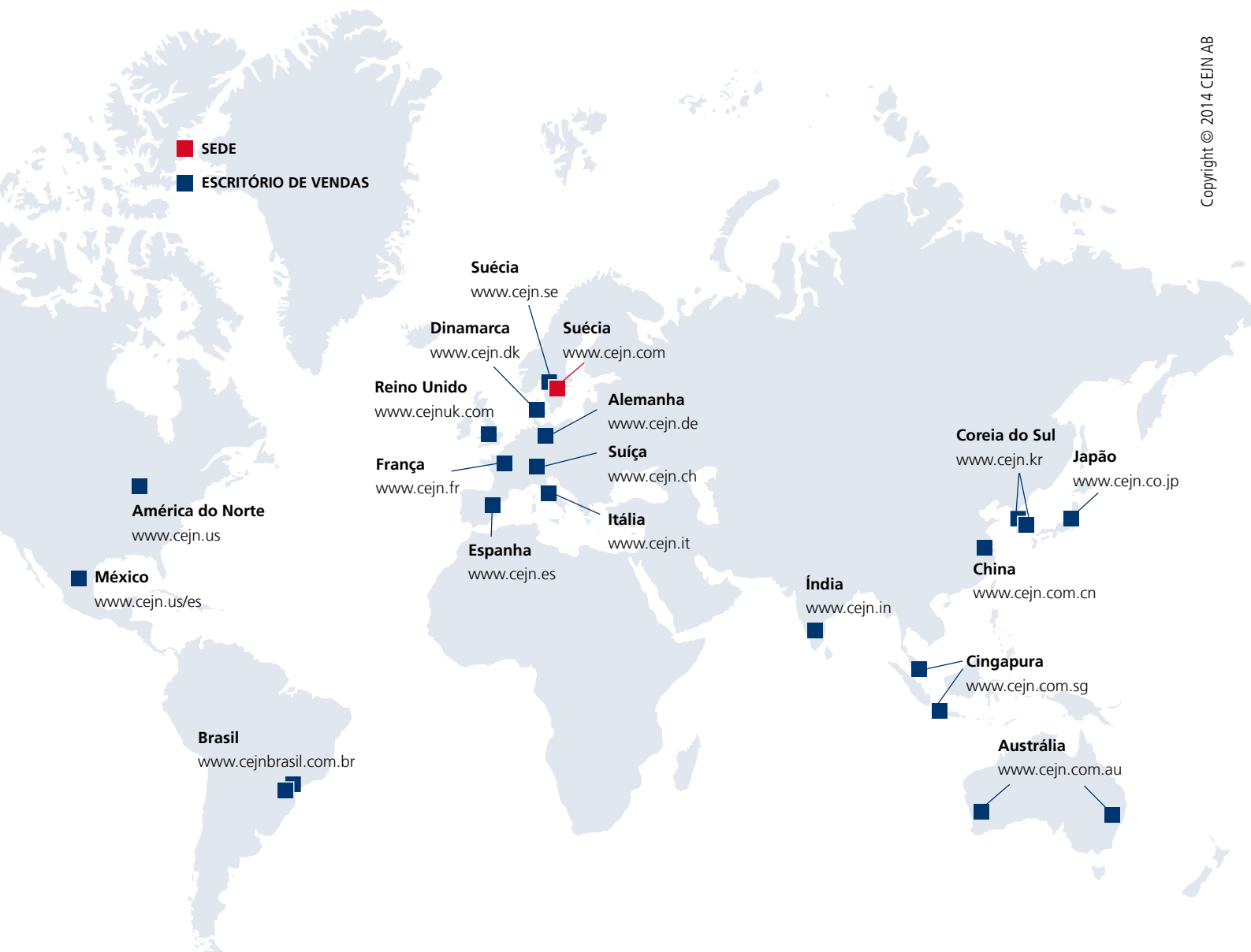

CEJN® *The Quick Connect*
Solution Provider